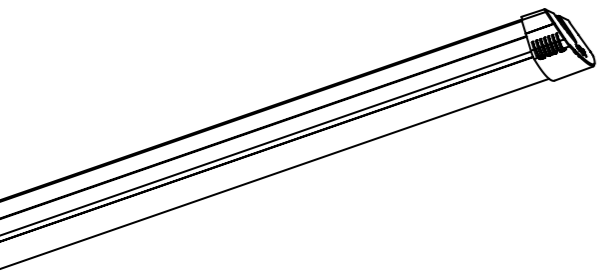

MALMBERGS

Breda LED

 Brugsanvisning / Instruction Manual
 Käyttöohje / Bruksanvisning

 DK
 EN
 FI
 NO
 SE

DK VIGTIGT: Læs hele instruktions manualen igennem inden installation og gem den til senere brug.

EN IMPORTANT: Please read the instruction manual carefully prior to installation and keep it for future reference.

FI HUOM! Lue huolellisesti käyttöohjeet ennen asennusta ja sästä ne tulevaa käyttöä varten.

NO OBS! Les bruksanvisningen nøye før installasjon og spar den for fremtidig bruk.

SE OBS! Läs igenom manualen noggrant innan installation och spara den för framtida bruk.

DK

Loftarmatur med HF-sensor

OBS

- HF-sensoren må ikke overdækkes.
- Markeringen må ikke fjernes.

UDFØRELSE

Armaturet er udstyret med LED modul. Komplet med driver.

MONTAGE

Loftmontage.

OBS: Tilslutningsklemmerne sidder inde under boksen. Tryk på siden af boksen for at løse den fra armaturet. Tilslut armaturet til el-nettet.

PRODUKTBESKRIVELSE (FIG. A)

- Belastning
- El-net tilslutning
- Lyssensor
- Lux-indstilling
- Tændningstid
- Dedekeringsområde

Sensoren er en aktiv bevægelsensensor som udsender en højfrekvens elektromagnetisk bølge, 5,8GHz og registrerer ekkoet som reflekteres fra objektet. Sensoren registrerer selv den mindste forandring i ekkoet. Når bevægelse er registreret tændes lyset. Bevægelse kan opfanges gennem døre, glasruder eller tynde døre. **Personer eller objekter som bevæger sig lige mod sensoren registreres letterer.**

INSTALLATION OG LEDNINGSFØRING (FIG. B)

Søg for at strømmen er helt frakoblet inden installation eller reparation af dette produkt.

Sensoren er tilpasset til 220-240V (+/-10%) 50/60HZ.

- Driver
- L' (ud / 230V AC)
- N (nul / 230V AC)
- L (fase / 230V AC)

1

INDSTILLINGER FOR SENSOREN

Dedekeringsområde:

Dedekeringsområdet indstilles ved hjælp af dip-switches på selve sensoren, se figur.

Følgende valg er mulige:

- I – max område 100%
- II – område 75%
- III – område 50%
- IV – område 10%

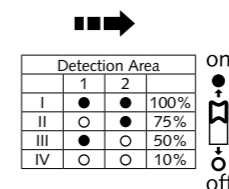

 On
 Off

Tidsindstilling:

Tidsindstillingen angiver tiden som lampen skal være aktiveret efter bevægelse er registreret. Tidsindstillingen indstilles ved hjælp af dip-switches på selve sensoren, se figur. Gang-test indstillingen er anvendeligt, når du indstiller armaturets rækkevidde.

Følgende valg er mulige:

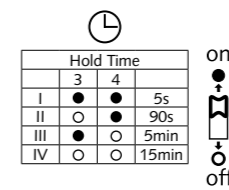
- I – Gang-test indstilling 5 sekunder
- II – 90 sekunder
- III – 5 minutter
- IV – 15 minutter



 On
 Off

Lux-indstilling:

Lux-indstillingen afgør om armaturet skal tændes i dagslys, skumring eller mørke. Lux-værdien indstilles ved hjælp af dip-switches på selve sensoren, se figur.

Følgende valg er mulige:

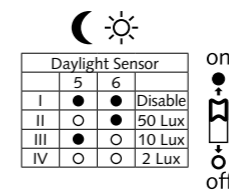
- I – *dagslys-valg, lyssensoren er frakoblet
- II – 2 lux
- III – 10 lux
- IV – 50 lux

 On
 Off

* I dagslys-valg er lyssensoren frakoblet og armaturet aktiveres kun ved bevægelsensensoren, selv i fuld dagslys.

2

TEKNISKE DATA

| Armatur | | | |
|-----------------|--|------------------------|------------------------|
| Art.nr. | 99 720 13 | 99 720 14 | 99 720 15 |
| Effekt | 11/13/16/20W LED | 23/29/35/40W LED | 26/33/40/47W LED |
| Lumen | 1400/1600/2000/2500 lm | 3200/4000/4900/5600 lm | 3600/4600/5600/6500 lm |
| Mål BxHxD (mm) | 595x52x155 | 1195x52x155 | 1495x52x155 |
| Tilslutning | Tilslutningsklemmer 5x2,5 mm² | | |
| Kapslingsklasse | IP44 (Loftmontering) | | |
| | IP40 (Vægmontering/Ophæng/Wire ophæng) | | |

| Sensor | |
|-------------------|---|
| Type af sensor | HF-sensor, 5,8GHz |
| Mærkespænding | 220-240V~ 50Hz |
| Strålingseffekt | <0,3 mW |
| Dedekeringsområde | 150° |
| Effektforbrug | Cirka 0,5W |
| Rækkevidde | 4-5 m (radius), ved monteringshøjde 3 m |
| Monteringshøjde | <6 m |
| Tidsinterval | 5 sek. till 15 min. |
| Lux-indstilling | 2-50 Lux, inaktiv |

FEJLSØGNING

| Problem | Mulig årsag | Løsning |
|--|---|---|
| Lyset tænder ikke trods bevægelse i dedekeringsområdet | Fejl i Lux-indstillingen Afbryderen er slukket | Ændre indstilling Tænd på afbryderen |
| Lyset slukker ikke | Fejl i indstillingen af dedekeringsområdet Konstant bevægelse i dedekeringsområdet p.g.a at dedekeringsområdet er for stort Sensoren er ikke indstillet korrekt | Udvid dedekeringsområdet Gør dedekeringsområdet mindre Indstil sensoren korrekt |

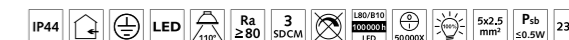

L80: 80% af lysstyrken er tilbage efter 100.000 timer.
B10: 90% af armaturerne vil modsvare L-værdien.

3

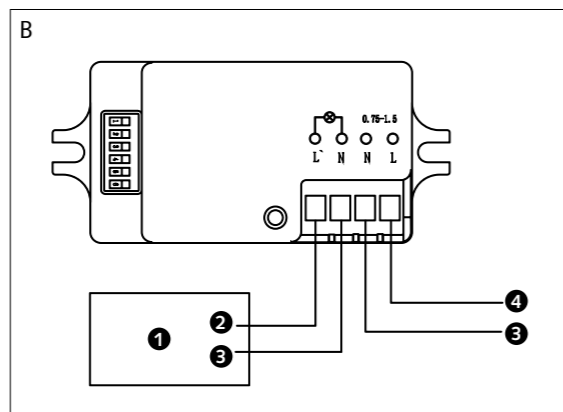
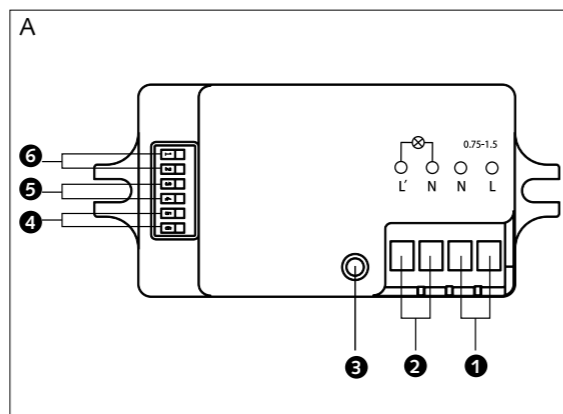

EN

Ceiling Luminaire with HF Sensor

NOTE

- The diffuser must not be covered.
- The rating label must not be removed from the lamp.

DESCRIPTION

The fitting is equipped with LED module. Complete with driver.

MOUNTING

Ceiling mounting.

Note: The terminal block is located under the diffuser. Press on the side of the diffuser to loosen it from the luminaire. Connect the luminaire to the mains.

PRODUCT DESCRIPTION (FIG. A)

- Load
- Power supply
- Daylight sensor
- Daylight threshold
- Hold time
- Detection area

The sensor is an active motion detector; it emits a high-frequency electromagnetic wave, 5.8GHz, and receives its echo. The sensor detects the change in echo from even the slightest movement in its detection zone. A microprocessor then triggers the switch light ON command. Detection is possible through doors, panes of glass or thin walls. **Persons or objects moving towards the sensor are detected best.**

INSTALLATION AND WIRING (FIG. B)

Ensure that the electricity supply is switched off completely before installing or servicing this product.

The sensor works with a main voltage of 220-240V (+/-10%) 50/60Hz.

- Driver
- L' (output, 230V AC)
- N (neutral / 230V AC)
- L (phase / 230V AC)

1

SETTING INSTRUCTIONS FOR THE SENSOR

Detection range:

This determines the effective range of the motion detector and is set by DIP switches at the sensor itself, refer to figure. Note that reducing the sensitivity will also narrow the detection range.

The following settings are available:

- I – maximum range 100%
- II – range 75%
- III – range 50%
- IV – range 10%

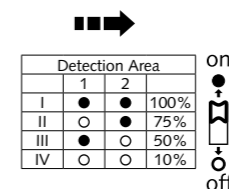

 On
 Off

Hold Time:

This determines the time the fitting remains at 100% level on motion detection and is set with DIP switches at the sensor itself, refer to figure. The walk test setting is useful when installing the fitting to establish correct operation and range.

The following settings are available:

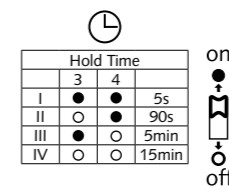
- I – Walk test mode 5 s
- II – 90 s
- III – 5 minutes
- IV – 15 minutes



 On
 Off

Daylight Threshold:

This setting holds off the 100% light output should there be sufficient daylight and is set using DIP switches at the sensor, refer to figure.

The following settings are available:

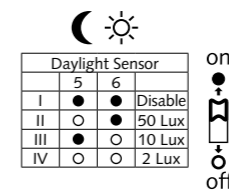
- I – *daylight, light sensor disabled
- II – 50 lux
- III – 10 lux
- IV – 2 lux

 On
 Off

* In daylight setting the lamp(s) will always be on with motion detected and operate at 100% light output, even in bright daylight.

2

TECHNICAL SPECIFICATIONS

| Luminaire | | | |
|-----------------|--|------------------------|------------------------|
| Art. no | 99 720 13 | 99 720 14 | 99 720 15 |
| Wattage | 11/13/16/20W LED | 23/29/35/40W LED | 26/33/40/47W LED |
| Lumen | 1400/1600/2000/2500 lm | 3200/4000/4900/5600 lm | 3600/4600/5600/6500 lm |
| Dims WxHxD (mm) | 595x52x155 | 1195x52x155 | 1495x52x155 |
| Connection | To terminal block 5x2.5 mm | | |
| IP rating | IP44 (Ceiling Mounted) | | |
| | IP40 (Wall Mounted/Suspension/Wire Suspension) | | |

| Sensor | |
|--------------------|--|
| Type of sensor | 5.8GHz Microwave Motion Sensor |
| Operating voltage | 220-240V~ 50Hz |
| Transmission power | <0,3 mW |
| Detection angle | 150° |
| Power consumption | Approx. 0.5W |
| Detecting range | 4-5 m (radius), at mounting height 3 m |
| Mounting height | <6 m |
| Time setting | 5 sec. - 15 min. |
| Light control | 2-50Lux, inactive |

TROUBLESHOOTING

| Malfunction | Possible Cause | Remedy |
|---|---|-----------------------------|
| The load will not work despite movement | Incorrect light-control setting selected | Adjust setting |
| | Mains switch OFF | Switch ON |
| The load is always on | Incorrect setting of detection area | Increase the detection area |
| | Continuous movement in the detection area because the detection area is too large | Decrease the detection area |
| | The sensor is not set correctly | Reset the sensor |



L80: 80% of lumen output is remaining after 100000 hrs.
B10: 90% of the luminaires will meet the declared L value.

3

 Malmbergs Elektriska AB (publ)
 PO Box 144, SE-692 23
 Kumla, SWEDEN

 Phone: +46 (0)19 58 77 00
 info@malmbergs.com
 www.malmbergs.com

MALMBERGS

Bitte diese Instruktionen bevor Installation lesen und danach bitte dem Benutzer geben.

SICHERHEITSHINWEISE

- Die Armatur muss von befugtem Installateur und vorschriftsgemäß installiert werden.
- Der Hersteller ist nicht für Schaden oder Fehler, von falscher Handhabung der Armatur verursacht, verantwortlich.
- Die Armatur muss nicht modifiziert werden.
- Das Licht einer LED-Diode ist sehr stark, vermeiden Sie deshalb in die Lichtquelle hineinzugucken.
- Sie können selbst elektrisches Material wie Schnüre, Lampenfassungen und Stecker in beweglichen Geräte und Steckdosen und Schalter in Festinstallationen austauschen, wenn Sie sicher wissen wie man machen soll. Fehlerhafte Montage kann Lebensgefahr und Feuergefahr bedeuten.
- Achtung!** Vor der Installation muss die Spannung abgeschaltet werden, der diazed Schalter muss von elektrischer Zentrale weggenommen werden, der Leitungsschutzschalter (MCB) muss auf "OFF" eingestellt werden.
- Es ist wichtig, dass Feuchtigkeit nicht im Kontakt mit stromführenden Teilen kommt.
- Stecker und Anschlussklemmen müssen von Zug- und Drehkraft frei sein.
- ACHTUNG!** Die Lichtquelle in dieser Leuchte kann nur vom Hersteller oder andere autorisierte Person oder Werkstatt, ersetzt werden.

INSTALLATION

Es ist sehr wichtig, dass elektrische Leitungen während Installation nicht beschädigt werden.

Schutzklasse I  Diese Beleuchtungsarmatur muss mit dem Schutzleiter (grün/gelb Leiter) an die Erdungsklemme angeschlossen werden.

Schutzklasse II  Diese Beleuchtungsarmatur ist besonders isoliert und muss nicht an Erdungsklemme angeschlossen werden.

Bezeichnungen für Anschlussklemmen: L: Phase, N: Neutral,  Schutzleiter. Die angegebene Anschlussspannung (230-240V/50Hz) muss nicht überschritten werden.

SYMBOL FÜR SEPARATE ABHOLUNG



Dieses Symbol zeigt, dass das Produkt separat hantiert werden muss.

Folgendes gilt:

- Dieses Produkt muss separat an einer geeigneten Sammelstelle abgeholt werden. Das Produkt muss nicht in Haushaltabfall verworfen werden.
- Für weitere Information nehmen Sie bitte mit die Ortsbehörden mit Verantwortung für Abfallwirtschaft Kontakt.

Einreichung diesen Materialien für Recycling ist ein bedeutende Beitrag zu den Umweltschutz.



Gebrauchsanweisung / Brugsanvisning /
Instruction Manual / Käyttöohje /
Manuel d'utilisation / Manuale d'istruzioni /
Gebruiksaanwijzing / Bruksanvisning

Læs denne instruktion inden installationen påbegyndes og giv den videre til brugeren af anlægget.

SIKKERHEDSINSTRUKTIONER

- Armaturet skal installeres af autoriseret elinstallatør i henhold til gældende regler.
- Leverandøren har ikke ansvar for skader eller fejl som har årsag i fejlagtig håndtering af armaturet.
- Armaturet må ikke modificeres.
- Lys fra en LED-diode er meget stærkt, undgå derfor at kigge direkte ind i lyskilden.
- Du må selv udklippede elmateriel såsom ledninger, fatninger og stikpropper i, ikke faste brugsgenstande, samt stikkontakter og afbrydere i fast installation, hvis disse ikke er monteret med jord og er omfattet af et fejlstrømsrelæ. Fejlmontering kan indebære livsfare og brandrisiko. Du skal derfor altid vide, hvordan du monterer elmateriel korrekt.
- VÆR FORSIGTIG!** Sluk strømmen, tag sikringen ud af gruppeafbryderen eller slå automatsikringen til "OFF", inden installationsarbejdet påbegyndes.
- Sørg for at fugt eller vand ikke kommer i kontakt med strømførende dele.
- Stikpropper og tilslutningsudstyr må ikke udsættes for vrid og træk.
- OBS!** Lyskilden i dette armatur må kun udklippedes af producenten, autoriseret værsted eller behørig person.

INSTALLATION

Vær opmærksom på at ledninger ikke skades under installationen.

Beskyttelsesklasse I  Dette belysningsarmatur skal tilsluttes en aktiv jordledning.

Beskyttelsesklasse II  Dette belysningsarmatur er særligt isoleret og skal ikke tilsluttes jordledning.

Markering af tilslutningsklemmer: L - fase, N - neutralleder, .

SYMBOL FOR AFFALDSHÅNTERING



Dette symbol angiver at produktet skal håndteres separat.

Følgende gælder:

- Dette produkt er beregnet til special affaldshåndtering. Produktet må ikke henkastes i husholdningsaffald.
- For mere information, kontakt de lokale myndigheder som har ansvaret for affaldshåndtering.

Ved at sørge for genanvendelse af dette produkt, bidrager du væsentligt til beskyttelse af miljøet.

Read these instructions before starting the installation and hand it over to the user when finished.

SAFETY INSTRUCTIONS

- The luminaire must be installed by a qualified electrician and according to existing regulations.
- The manufacturer is not liable for damage or malfunction caused by improper handling of the luminaire.
- The luminaire must not be modified.
- Please acknowledge that light from LED is very bright, please do not look directly into the LED light.
- You may replace electrical accessories such as cables, lamp holders and plugs of movable appliances, and also wall sockets and switches in fixed installations, if you know how to. Incorrect installation may result in fire and/or serious personal injury.
- CAUTION!** Turn off the power, remove the fuse from the distribution box or set the MCB to the "OFF" position, before starting any installation work.
- Make sure that moisture does not come in contact with any live parts.
- Plugs and terminals must be free from tension and torsion forces.
- NOTE!** The light source is non-user replaceable and must only be replaced by the manufacturer, its service agent or a similar qualified person.

INSTALLATION

Make sure that electrical wires are not damaged during installation.

Electrical safety classification: Class I  This luminaire has to be connected to earth with the green/yellow wire.

Electrical safety classification: Class II  This luminaire is double insulated and must not be connected to earth terminal.

Designation of terminals: L - live, N - neutral,  earth.

The specified voltage (230-240V/50Hz) must not be exceeded.

SYMBOL FOR SEPARATE COLLECTION



This symbol indicates that this product is to be collected separately.

The following apply:

- This product is designated for separate collection at an appropriate collection point. Do not dispose of as household waste.
- For more information, contact the local authorities in charge of waste management.

By providing these materials for recycling, you contribute substantially to protect the environment.

Lue nämä ohjeet ennen asennusta ja luovuta ne loppukäyttäjän haltuun.

TURVALLISUUSOHJEET

- Tuotteen saa asentaa vain valtuutettu sähköasentaja.
- Valmistaja ei vastaa vahingoista tai virheistä jotka aiheutuvat valaisimen virheellisestä käsittelystä.
- Valaisimia ei saa muunnella.
- LED-diodin valo on erittäin voimakas, vältä siksi katsomasta suoraan valolähteeseen.
- Itse tehtäviä sallittuja sähkötyöitä ovat yksivaiheisen sähköjohtojen korjauksia ja valmistaminen, sähkölaitteen yksivaiheisen liitäntäjohtojen ja pistotulpan vaihto. Virheellinen kytkentä tai saattaa aiheuttaa hengenvaaran ja tulipaloriskin.
- VAROITUS!** Kytke virta pois, irrota sulake tai kytke automaattisulake pois ennen asentamisen aloittamista.
- Varmista että kosteutta ei pääse virtaa johtaviin osiin.
- Pistotulppiin ja liitos-osien ei saa kohdistua veto- tai vääntövoimia.
- HUOM!** Valonlähde ei ole käyttäjän vaihdettavissa. Valmistaja tai valtuutettu asentaja saa vaihtaa valonlähteen.

ASENNUS

Varmista huolella että johtimet eivät vaurioitu asennuksen aikana.

Suojausluokka I  Tämä valaisin täytyy suojajohtimellaan (kelta-vihreä johto) kytkeä maadoitusliittimeen.

Suojausluokka II  Tämä laite on kaksoisieristetty ja maadoitusliittintä ei tule kytkeä.

Merkinnot kytkentäliittimissä: L - vahe, N - nolla,  suojajohtoin. Mainittua verkkojännitettä (230-240V/50Hz) ei saa ylittää.

KIERRÄTYSYMBOLI



Tällä symbolilla ilmoitetaan että tuote on toimitettava erilliskeräykseen.

Lisäksi pätee:

- Tämä tuote on tarkoitettu toimitettavaksi erilliskeräykseen keräyspisteeseen. Tuotetta ei saa laittaa kotitalousjätteisiin.
- Lisätietoja paikallisista jätteiden käsittelystä vastaavilta viranomaisilta.

Osallistut merkityksellisesti luonnonsuojeluun toimittamalla tämän tuotteen jälleenkäsiteltäväksi.

Veillez lire ces instructions avant de commencer l'installation et les remettre à l'opérateur.

CONSIGNES DE SÉCURITÉ

1. Le luminaire doit être installé par un électricien qualifié conformément aux réglementations en vigueur.
2. Le fabricant n'est pas responsable des dommages ou des défaillances provoqués par une mauvaise manipulation du luminaire.
3. Il est interdit de modifier le luminaire.
4. La lumière émise par une diode DEL est très puissante ; ne pas fixer la source lumineuse du regard.
5. Vous pouvez remplacer les accessoires électriques comme les câbles, les douilles et les fiches des appareils mobiles, mais aussi les prises murales et les interrupteurs des installations fixes, à condition d'être compétent. Une mauvaise installation peut entraîner un incendie et/ou des blessures graves.
6. **ATTENTION !** Couper l'alimentation, sortir le fusible de la boîte de dérivation ou positionner le disjoncteur sur la position "ARRÊT" avant de commencer tout travail d'installation.
7. S'assurer qu'aucune humidité n'entre en contact avec les pièces sous tension.
8. Les fiches et les cosses ne doivent pas être soumises à des forces de traction ou de torsion.
9. **Remarque : La source lumineuse de ce luminaire doit être remplacée uniquement par le fabricant, son agent de service ou toute autre personne qualifiée.**

INSTALLATION

S'assurer que les fils électriques ne sont pas endommagés pendant l'installation.

Classification de la sécurité électrique : Classe I  Ce luminaire doit être raccordé à la terre à l'aide du fil vert/jaune.

Classification de la sécurité électrique : Classe II  Ce luminaire possède une double isolation et ne doit pas être raccordé à une borne de terre.

Appellation des bornes : L - phase, N - neutre,  terre.

La tension indiquée (230-240V/50Hz) ne doit pas être dépassée.

SYMBOLE DE COLLECTE SÉLECTIVE



Ce symbole indique que ce produit doit faire l'objet d'une collecte sélective.

Les points suivants doivent être respectés:

- Ce produit doit faire l'objet d'une collecte sélective à un point de collecte adapté. Ne pas mettre au rebut avec les déchets ménagers.
- Pour obtenir de plus amples informations, contacter les autorités locales responsables de la collecte des déchets.

En recyclant ces matériaux, vous contribuez sensiblement à la protection de l'environnement.

Les bruksanvisningen for installasjonen påbegynnes og gi den videre til brukeren av anlegget etter montering.

SIKKERHETSINSTRUKSJONER

1. Armaturen skal installeres av godkjent el-installatør i henhold til gjeldene forskrifter.
2. Produsent står ikke til ansvar for feilaktig bruk eller installasjon.
3. Armaturen må ikke modifiseres.
4. Unnvik å se direkte inn i armaturen da LED-lyset er meget sterkt.
5. Du kan selv skifte ut el-materiell som ledninger, lampeholdere og støpsler (max 25A og 2-polet) på flyttbare elektriske gjenstander og erstatte rammer/dekklokk på stikkontakter og strømbryter i fast installasjon dersom du med sikkerhet vet hvordan du skal gjøre dette. Feilmontering kan innebære livsfare og brannrisiko.
6. **FORSIKTIG!** Slå av strømmen, koble fra sikringen eller sett strømbryteren på "OFF" før installasjonsarbeidet.
7. Kontroller at fuktighet ikke kommer i kontakt med spenningsførende deler.
8. Pluggere og tilkoblingselementer må ikke være skru og vri krefter.
9. **OBS! Lyskilden i denne armaturen kan kun byttes av produsenten, autorisert serviceverksted eller lignende kvalifisert person.**

INSTALLASJON

Kontroller at elektriske ledninger ikke er skadet under installering.

Beskyttelsesklasse I  Belysningen må være med jordledning (grønn-gul leder) kobles til jord terminal.

Beskyttelsesklasse II  Denne belysningen er spesielt isolert og ikke koblet til jord terminal.

Betegnelsen på terminaler: L - fase, N - nøytrale,  jordledning.

Den angitte spenning (230-240V/50Hz) må ikke overskrides.

SYMBOL FOR SPESIAL AVFALL



Dette symbolet indikerer at produktet må leveres på spesialavfall.

Følgende gjelder:

- Dette produktet er beregnet for spesialavfall og må ikke kastes i husholdningsavfall.
- For mer informasjon, kontakt de lokale myndigheter med ansvar for avfallshåndtering.

Ved å levere disse materialene for gjenvinning, bidrar du til å beskytte miljøet.

Prima di iniziare l'installazione leggere queste istruzioni e trasmetterle all'operatore dell'impianto.

INFORMAZIONI DI SICUREZZA

1. La lampada deve essere installata da un elettricista professionista e in conformità alle normative applicabili.
2. Il produttore non è responsabile per danni o difetti causati da un impiego errato della lampada.
3. La lampada non deve essere modificata.
4. La luce prodotta da un diodo LED è molto forte, bisogna pertanto evitare di guardare direttamente alla fonte della luce.
5. Se si sa come fare, si può sostituire accessori elettrici come cavi, portalampade e prese di dispositivi mobili, prese a muro e interruttori in installazioni stabili. Installazioni errate potrebbero portare a incendi e/o gravi lesioni personali.
6. **ATTENZIONE!** Prima di iniziare qualsiasi operazione di installazione, chiudere l'energia elettrica, rimuovere il fusibile dalla cassetta di distribuzione o regolare l'MCB in posizione "OFF".
7. Assicurarsi che l'umidità non venga a contatto con nessuna parte in tensione.
8. Prese e terminali devono essere liberi da forze di trazione e di torsione.
9. **Nota: Solo il costruttore, il suo rappresentante locale o il personale qualificato possono sostituire la sorgente luminosa in questa lampada.**

INSTALLAZIONE

Durante l'installazione assicurarsi che i fili elettrici non siano danneggiati.

Classificazione sicurezza elettrica: Classe I  Questa lampada è stata collegata a terra con il filo verde/giallo.

Classificazione sicurezza elettrica: Classe II  Questa lampada è doppiamente isolata e non deve essere collegata al terminale di terra.

Indicazione dei terminali: L - fase, N - neutro,  terra.

Non bisogna eccedere il voltaggio indicato (230-240V/50Hz).

SI-MBOLO DELLA RACCOLTA DIFFERENZIATA



Questo simbolo indica che questo prodotto va raccolto in modo differenziato.

Vale quanto segue:

- Questo prodotto è destinato alla raccolta differenziata presso un appropriato punto di raccolta. Non smaltirlo come un rifiuto domestico.
- Per maggiori informazioni, contattare le autorità locali competenti in materia di gestione dei rifiuti

Destinando questo materiale al riciclo, si contribuisce notevolmente alla protezione dell'ambiente.

Läs dessa instruktioner innan installationen påbörjas och lämna den vidare till brukaren av anläggningen.

SÄKERHETSINSTRUKTIONER

1. Armaturen ska installeras av behörig elinstallatör och i enlighet med gällande föreskrifter.
2. Tillverkaren ansvarar ej för skador eller fel som orsakats genom felaktig hantering av armaturen.
3. Armaturen får ej modifieras.
4. Ljuset från en LED-diod är mycket starkt, undvik därför att titta rakt in i ljuskällan.
5. Du får själv byta ut elmateriel såsom sladdar, lamphållare och stickproppar i flyttbara bruksföremål, samt vägguttag och strömbrytare i fast installation, om du säkert vet hur du skall göra. Feilmontering kan innebära livsfara och brandrisk.
6. **VAR FÖRSIKTIG!** Stäng av strömmen, ta ut säkringen på elcentralen eller ställ automatsäkringen till läge "AV", innan installationsarbetet påbörjas.
7. Se till så att fukt inte kommer i kontakt med strömförande delar.
8. Stickproppar och anslutningselement måste vara fria från drag- och vridkrafter.
9. **OBS! Ljuskällan i denna armatur får endast bytas av tillverkaren, auktoriserad serviceverkstad eller liknade behörig person.**

INSTALLATION

Se noga till att elledningar inte skadas under installationen.

Skyddsklass I  Denna belysningsarmatur måste med sin skyddsledare (grön/gul ledare) anslutas till jordklämman.

Skyddsklass II  Denna belysningsarmatur är särskilt isolerad och skall inte anslutas till en jordklämma.

Beteckning av anslutningsklämmor: L - fas, N - neutralledare,



skyddsledare.

Den angivna nätspänningen (230-240V/50Hz) får inte överskridas.

SYMBOL FÖR SEPARAT UPPHÄMTNING



Den här symbolen anger att produkten måste hanteras separat.

Føljande gäller:

- Den här produkten är avsedd för separat upphämtning vid ett lämpligt uppsamlingsställe. Produkten får ej kastas i hushållsavfall.
- För mer information, kontakta de lokala myndigheter som ansvarar för avfallshandtering.

Genom att lämna dessa material för återvinning bidrar du väsentligt till att skydda miljön.

Lees deze instructies voordat u met de installatie begint en geef de instructies door aan de bediener van de installatie.

VEILIGHEIDSI-NSTRUCTIES

1. De armatuur moet geïnstalleerd worden door een gekwalificeerd installateur en volgens de geldende voorschriften.
2. De fabrikant is niet verantwoordelijk voor schade of defecten als gevolg van incorrecte hantering van de lamp.
3. De lamp mag niet worden aangepast.
4. Het licht van LED-diodes is bijzonder sterk en u moet dus vermijden dat u direct in de lichtbron kijkt.
5. U kunt elektrische toebehoren zoals kabels, lamphouders en stekkers van verplaatsbare toestellen, en tevens stopcontacten en schakelaars in de wand, vervangen als u weet hoe u dat moet doen. Incorrecte installatie kan leiden tot brand en/of ernstig persoonlijk letsel.
6. **LET OP!** Voordat met installatiewerk wordt begonnen, moet de stroom worden uitgeschakeld, de smeltveiligheid uit de verdeelkast worden verwijderd of de reststroombreker in de uitstand gezet.
7. Zorg ervoor dat er geen vocht in contact komt met delen die onder stroom staan.
8. De stekkers en contactpunten moeten vrij zijn van trek- en torsiekrachten.
9. **Let op! Het lichtbron in dit armatuur kan alleen vervangen worden door de leverateur, leverateurs agent of een soortgelijk gekwalificeerd persoon.**

INSTALLATIE

Zorg ervoor dat de elektrische bedrading tijdens de installatie niet wordt beschadigd.

Classificatie inzake elektrische veiligheid: klasse I  Deze lamp moet via de groen-gele kabel zijn aangesloten op de aarde.

Classificatie inzake elektrische veiligheid: klasse II  Deze lamp is dubbel geïsoleerd en mag niet worden verbonden met de aardklem.

Aanduiding van contactpunten: L - fase, N - nul,  -aarde.

De gespecificeerde elektrische spanning (230-240V/50Hz) mag niet worden overschreden.

SYMBOOL VOOR APART AFHALEN



Dit symbool toont dat dit product apart moet worden afgehaald.

Het volgende geldt:

- Dit product is bedoeld voor apart afhalen op een geschikt afhaalpunt. Niet bij het huishuis wegdoen.
- Neem voor nadere informatie contact op met de plaatselijke instantie voor afvalbeheer.

Door deze materialen voor recycling aan te bieden, doet u een aanzienlijke bijdrage aan de milieubescherming.

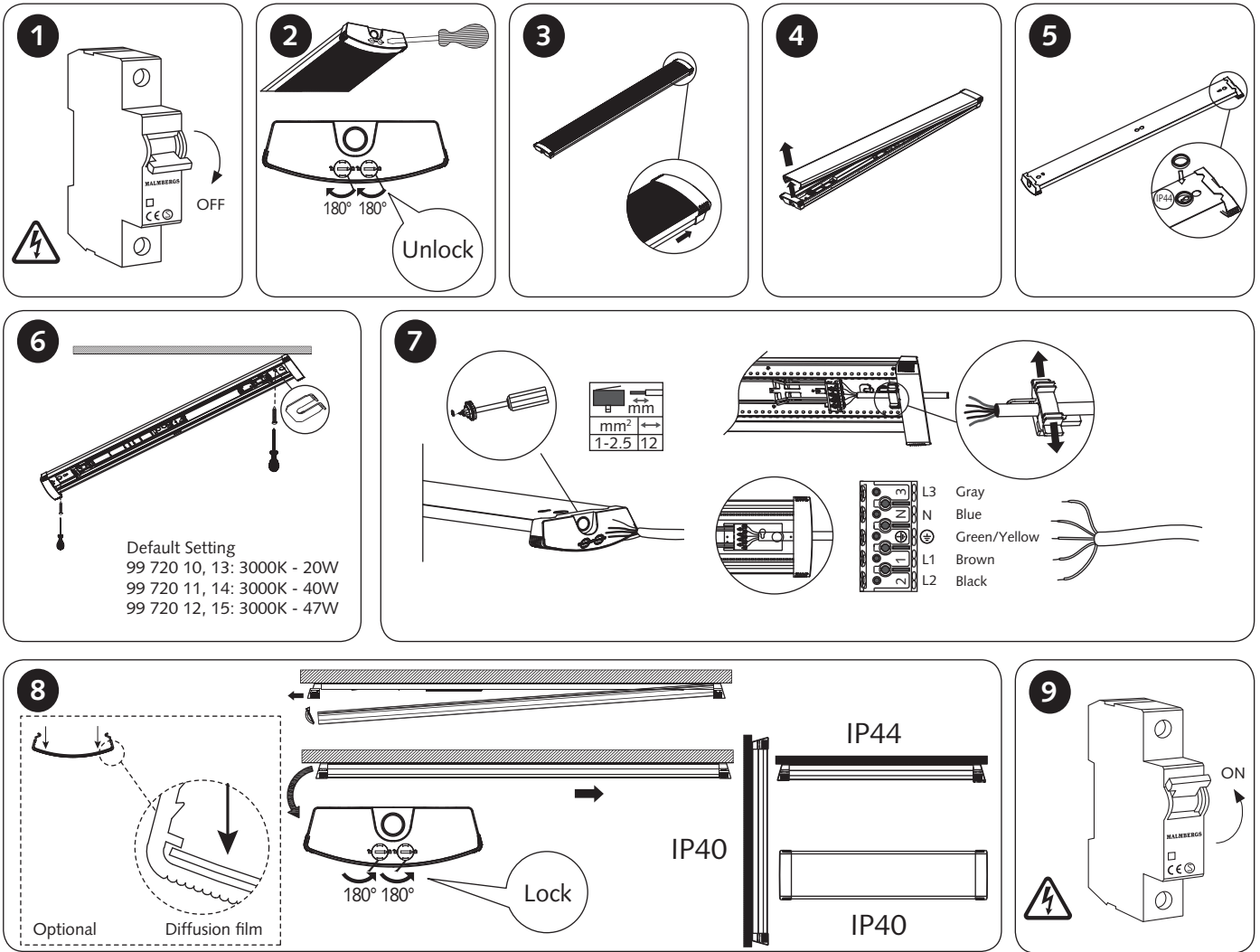

Operation and connection

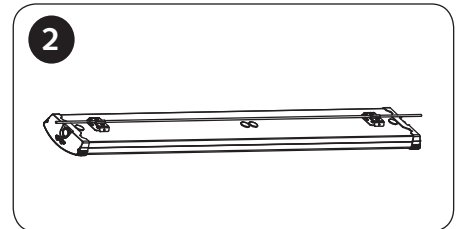
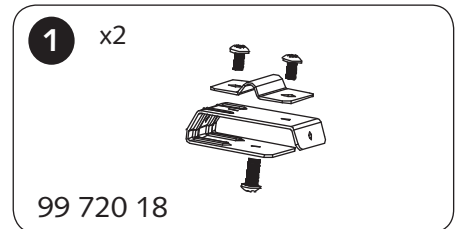
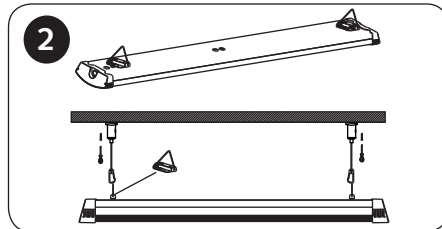
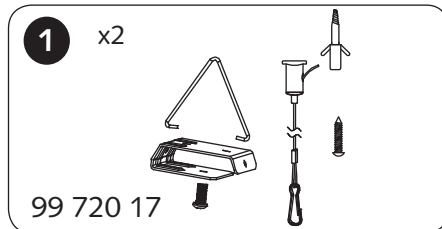
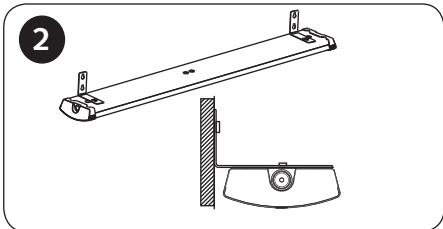
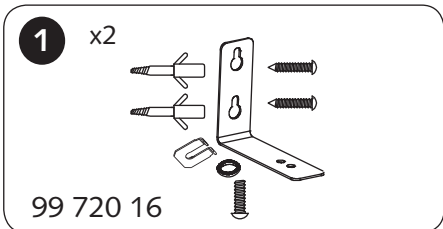

L80: 80% of lumen output is remaining after 100000 hrs. B10: 90% of the luminaires will meet the declared L value.

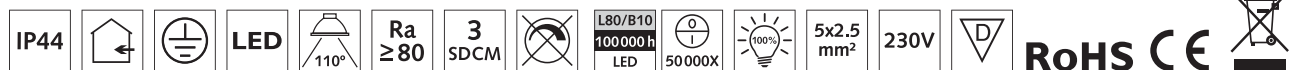

MALMBERGS

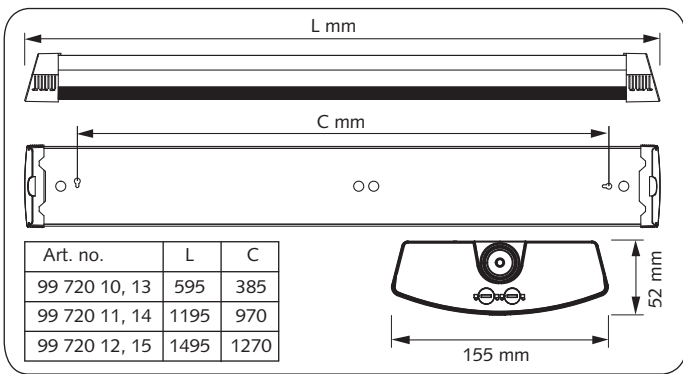

| Setting | 595 mm | 1195 mm | 1495 mm |
|---------|--------|---------|---------|
| 200mA | 11W | 23W | 26W |
| 250mA | 13W | 29W | 33W |
| 300mA | 16W | 35W | 40W |
| 350mA | 20W | 40W | 47W |

| Setting | CCT select |
|------------|------------|
| Warm white | 3000K |
| Day white | 4000K |

Instruction for Light Source Disassembly

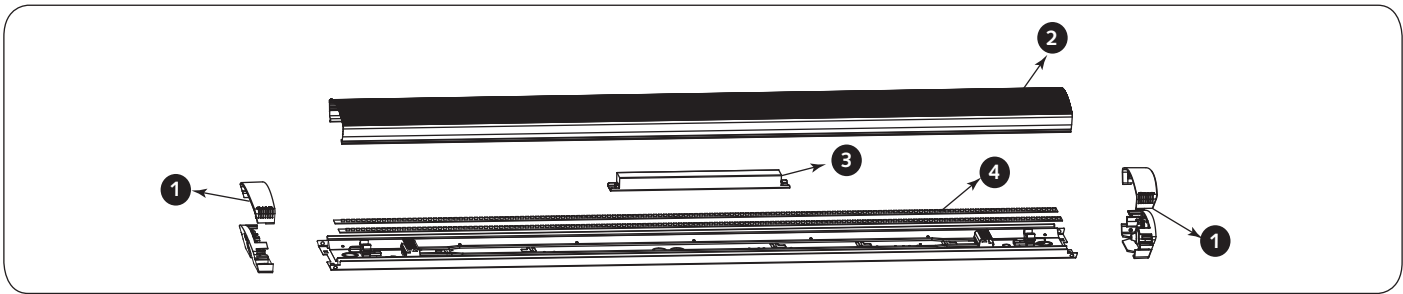

DE ACHTUNG! Die Lichtquelle in dieser Leuchte kann nur vom Hersteller oder andere autorisierte Person oder Werkstatt, ersetzt werden. Dieses Produkt enthält eine Lichtquelle der Energieeffizienzklasse C.



DK OBS! Lyskilden i dette armatur må kun udskiftes af producenten eller autoriseret værksted. Dette produkt indeholder en lyskilde med energieffektivitetsklasse C.



EN NOTE! The light source is non-user replaceable and must only be replaced by the manufacturer, its service agent or a similar qualified person. This product contains a light source of energy efficiency class C.



FI HUOM! Tämän valaisimen valonlähde saa vaihtaa vain valmistaja, valtuutettu huoltoliike tai vastaava valtuutettu henkilö. Tämä tuote sisältää valonlähteen, jonka energiatehokkuusluokka on C.



FR REMARQUE : La source lumineuse ne peut pas être remplacée par l'utilisateur et doit uniquement être échangée par le fabricant, le service de maintenance agréé ou une personne qualifiée de ce type. Ce produit contient une source lumineuse dont l'efficacité énergétique est de catégorie C.



I NOTA: la sorgente luminosa non è sostituibile dall'utente e deve essere sostituita solo dal produttore, da un suo manutentore o da una persona analogamente qualificata. Questo prodotto contiene una sorgente luminosa con classe di efficienza energetica C.



NL OPMERKING: De lichtbron kan niet door de gebruiker worden vervangen, dit mag uitsluitend worden gedaan door de fabrikant, de onderhoudsvertegenwoordiger of een gelijkwaardig gekwalificeerd persoon. Dit product bevat een lichtbron in energie-efficiëntieklasse C.



NO OBS! Lyskilden i denne armaturen kan kun byttes av produsenten, autorisert serviceverksted eller lignende kvalifisert person. Dette produktet inneholder en lyskilde med energieffektivitetsklasse C.



SE OBS! Ljuskällan i denna armatur får endast bytas av tillverkaren, auktoriserad serviceverkstad eller liknade behörig person. Denna produkt innehåller en ljuskälla med energieffektivitetsklass C.

| |
|---|
| <p>EMC Standard (EMC) EN IEC 55015:2019+A11:2020, EN IEC 61000-3-2:2019, EN 61000-3-3:2013+A1:2019, EN61547:2009</p> |
| <p>Safety Standard (LVD) EN IEC 60598-2-1:2021, EN IEC 60598-1:2021, EN 62493:2015, EN IEC 62031:2020, IEC 60598-2-24:2013 used in conjunction with IEC 60598-1:2020</p> |
| <p>RoHS Standard (RoHS) IEC 62321-3-1:2013, IEC 62321-1:2017</p> |
| <p>Declaration of Conformity We hereby certify that the device satisfies the provisions for CE/D markings in accordance with the EU directives (LVD Directive 2014/35/EU, EMC Directive 2014/30/EU, RoHS Directive 2011/65/EU, (EU) 2015/863) as described in this manual.</p> |
| <p>For and on behalf of: <i>Anders Folke</i></p> |
| <p>Malmbergs Elektriska AB, Sweden. Mr. Anders Folke / Product Manager Date: 09/12/2021</p> |