

RADIOMOTTAGARE RGBW SOM STYR EN GEMENSAM ANOD FÖR LED-strip

Produktkod: TVSRGBWU868ST25 4 utgångar, 2,5A Master-mottagare. Mottagare för styrning av den gemensamma 12-24Vdc-anoden för LED-strippen med oberoende styrning av vitt och RGB.

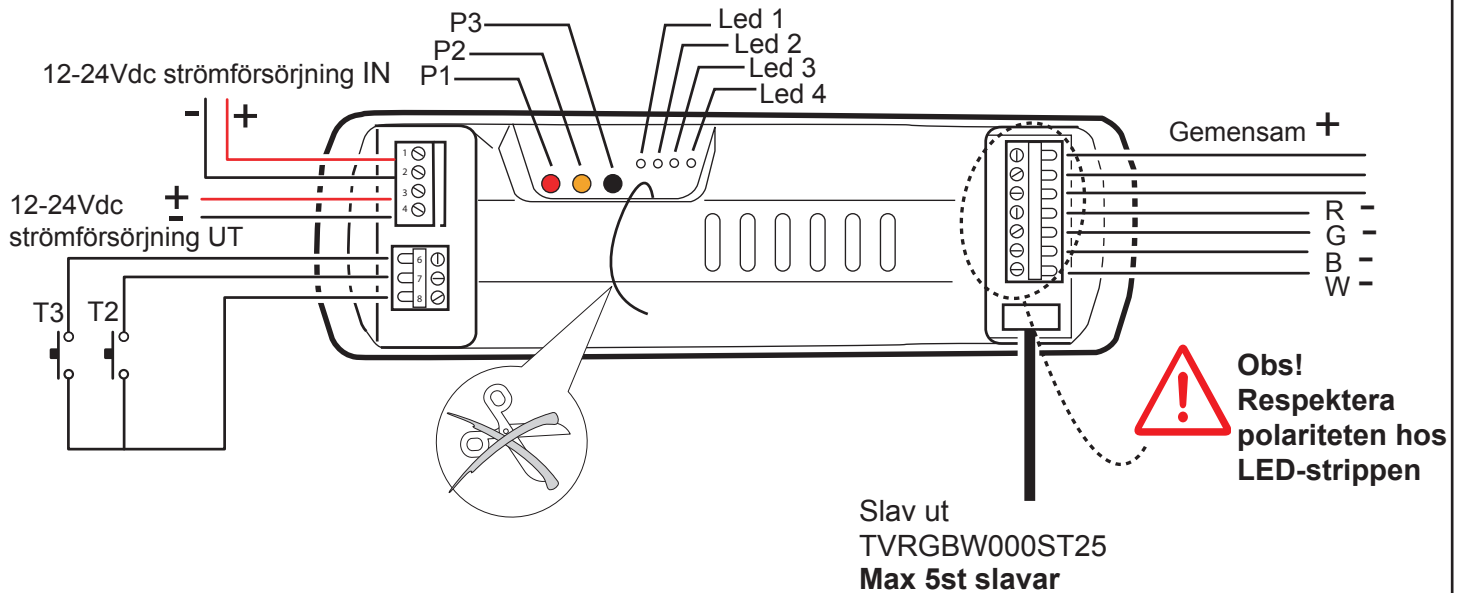

1 - Sparande av 7-kanalssändare med färgfunktion för På/Av/Dimning för RGB-utsignaler

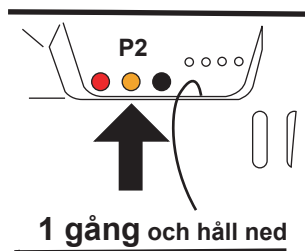

Funktionen finns endast för sändare med 7 eller 42 kanaler

1- Tryck på knappen **P2** och **håll** ned den. Alarmet avger då ett pip och sedan en fast signal.

2- Medan ljudet avges trycker du på en knapp hos 7-kanalssändaren som ska sparas. Sparandet indikeras av att alarmet börjar avge ljudet med pauser. Samtliga knappar på sändaren sparas automatiskt.

Kodnummer:	Serie		Modellnummer	
TVSRGBWU868ST25	TVLink RS868		T554.02	21/06/13

1.1 - Funktioner:

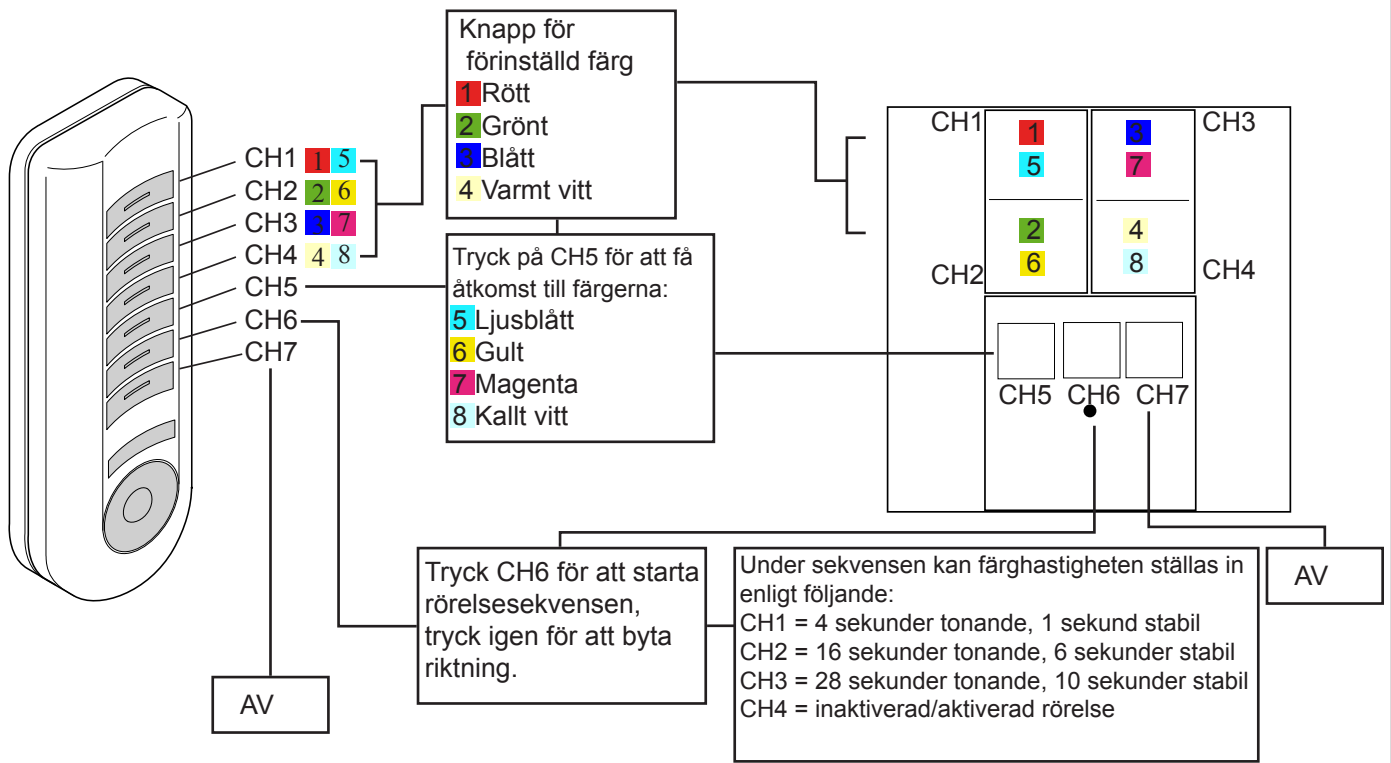

1.2 - Så här ändrar du de förprogrammerade färgerna på de 8 (4+4) knapparna på sändaren.

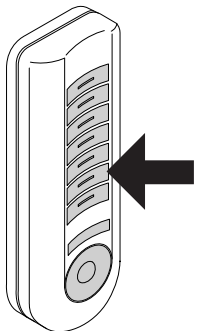

Tryck i mer än 4 sekunder på knappen CH6



välj färg

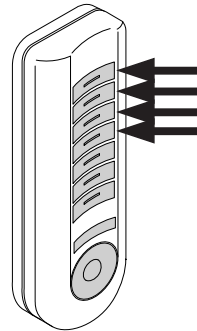

tryck i mer än 3 sekunder på den knapp för den färg som du vill ändra

1- Tryck och håll ned knappen för automatisk rotation Ch6 i mer än 4 sekunder. Lampan släcks och tänds en gång och sedan en andra gång efter 4 sekunder, vilket indikerar att du har gått in i det nya färgsparandeläget.

2- När du har gått in i läget börjar färgvariationen med en hastighet på 4 sekunder mellan en färg och den nästa, och en paus på 1 sekund vid varje färg. Genom att trycka på knappen CH6 kan du omedelbart ändra rotationsriktning.

För att spara det nya ljusvärdet trycker du i 3 sekunder på knappen som ska ändras. Ljuset släcks och tänds som bekräftelse, och därefter går du tillbaka till läget med automatisk rotation.

Om du vill gå ut ur läget trycker avstängningsknappen CH7.

Kodnummer:	Serie		Modellnummer	
TVSRGBWU868ST25	TVLink RS868		T554.02	21/06/13

2 - Sparande av en sändarknapp med funktionen Select Colour (välj färg) för RGB-signaler

Färgen ändras vid varje tryck mellan de 8 förprogrammerade färgerna. För att stänga av färgen trycker du på knappen i längre än 2 sekunder. Vid varje påslagning startas färgen som tidigare valts igen.

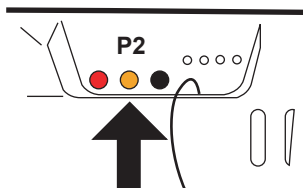

2 gånger och håll ned

1- Tryck på knappen **P2 två gånger och håll** ned den. Alarmet avger ett pip varje gång och därefter ett oavbrutet ljud.

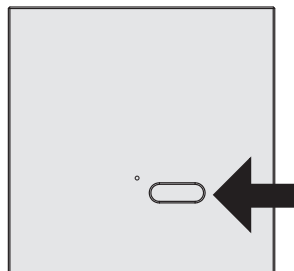

Funktionen finns för alla typer av sändare

2- Medan ljudet avges trycker du på knappen som ska sparas. Sparandet bekräftas av att ljudet från alarmet avges med pauser.

3 - Sparande av en sändarknapp med funktionen PÅ för RGB-signaler

Knappen som sparats med funktionen På stänger av den sista färgen.

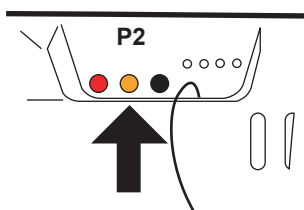

3 gånger och håll ned

1- Tryck på knappen **P2 tre gånger och håll** ned den. Alarmet avger ett pip varje gång och därefter ett oavbrutet ljud.

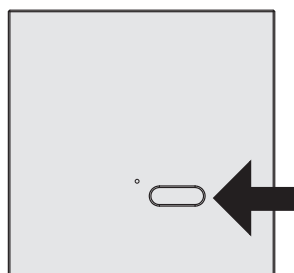

Funktionen finns för alla typer av sändare

2- Medan ljudet avges trycker du på knappen som ska sparas med funktionen PÅ. Sparandet bekräftas av att alarmet avger ljudet med pauser.

4 - Sparande av en sändarknapp med funktionen AV för RGB-signaler

Knappen som sparats med funktionen AV släcker ljuset.

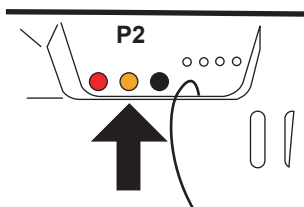

4 gånger och håller ned

1- Tryck på knappen **P2 fyra gånger och håll** ned den. Alarmet avger ett pip varje gång, och avger sedan ett ljud oavbrutet.

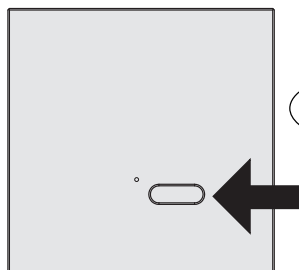

Funktionen finns för alla typer av sändare

2- Medan ljudet avges trycker du på knappen som ska sparas. Sparandet bekräftas av att ljudet från alarmet avges med pauser.

Kodnummer:	Serie		Modellnummer	
TVSRGBWU868ST25	TVLink RS868		T554.02	21/06/13

5 - Sparande av en sändarknapp med funktionen På/Av/Dimning för varmt vitt för RGB-signaler

Med korta tryck (<300ms) tänds och släcks ljuset, och genom att hålla ned den ökas eller minskas intensiteten.

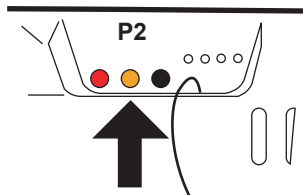

5 gånger och håll ned

1- Tryck på knappen **P2 fem gånger och håll** ned den. Alarmet avger ett pip varje gång och därefter ett oavbrutet ljud.

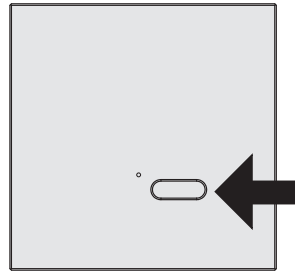

Funktionen finns för alla typer av sändare

2- Medan ljudet avges trycker du på knappen som ska sparas. Sparandet bekräftas av att ljudet från alarmet avges med pauser.

6 - För att spara en knapp på sändaren med funktionen På/Av/Dimning för kallt vitt för RGB-signaler

Med korta tryck (<300ms) tänds och släcks ljuset. Öka eller minska intensiteten genom att hålla den nedtryckt.

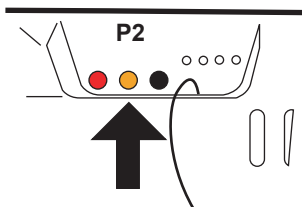

6 gånger och håll ned

1- Tryck på knappen **P2 sex gånger och håll** ned den. Alarmet avger ett pip varje gång, och avger sedan ett ljud oavbrutet.

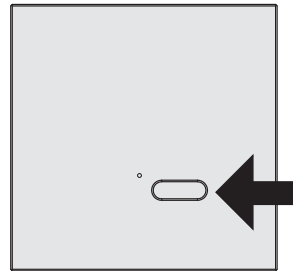

Funktionen finns för alla typer av sändare

2- Medan ljudet avges trycker du på knappen som ska sparas. Sparandet bekräftas av att ljudet från alarmet avges med pauser.

7 - Sparande av sändare med 4, 7 och 42 kanaler med funktionen SCEN för RGB-signaler

Den sparade sändaren visar den programmerade scenen:

- Knappen Ch1: Starta färgscen 1
- Knapp Ch2: Starta färgscen 2
- Knapp Ch3: Starta färgscen 3
- Knapp Ch4: Starta färgscen 4

För att stänga av aktuell scen trycker du på någon av knapparna CH1, CH2, CH3 eller CH4 i mer än 2 sekunder. För sändarna med 7 kanaler går det att stänga av sekvensen genom att trycka på knappen CH7. Färgsekvenserna måste sparas innan visning med en USB-sändare (TVTXQ868U07).

Kodnummer:	Serie		Modellnummer	
TVSRGBWU868ST25	TVLink RS868		T554.02	21/06/13

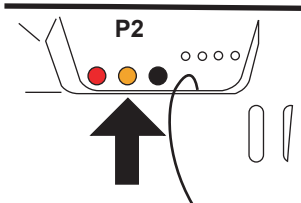

7 gånger och håll ned

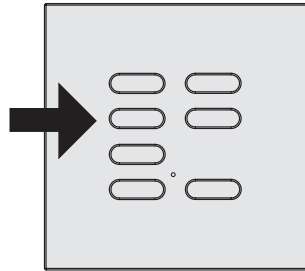

Funktionen är tillgänglig för sändare med 4, 7 och 42 kanaler

1- Tryck på knappen **P2 sju gånger och håll ned** den. Alarmet avger ett pip varje gång och därefter ett oavbrutet ljud.

2- Medan ljudet avges trycker du på knappen som ska sparas. Sparandet bekräftas av att ljudet från alarmet avges med pauser. Samtliga 4 knappar på sändaren sparas automatiskt.



I sändaren med 7 och 42 kanaler är knapparna CH5 och CH6 avaktiverade.

8 - Sändarhantering via dator med hjälp av sändarna i TVTXQ868U07-serien.

Fjärrkontroll som uteslutande används för scenhantering med RGBPC-programvara



Se programvaruhandböcker

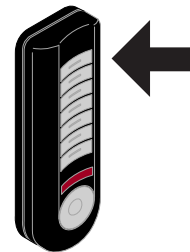
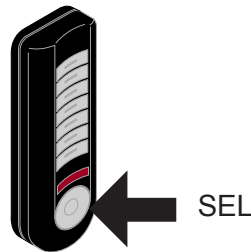
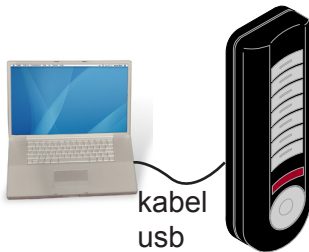

- 1- Anslut USB-sändaren till datorn.
- 2- Öppna RGBPC-hanteringsprogramvaran.
- 3- För in sändarens serienummer i det tillämpliga fältet.
- 4- Programmera scenerna.
- 5- Koppla bort fjärrkontrollen från datorn.



- Det går att skicka scener med USB-sändaren ansluten till datorn om du är i närheten av installationen (se programvaruhandboken till RGBPC).
- Det går att skicka scener med sändaren fränkopplad.

Var och en av de 7 knapparna på USB-sändaren motsvarar ett serienummer och därigenom en sändare

- 6- Slå på sändaren genom att trycka på SEL-knappen.

- 7- Tryck på knappen som motsvarar sändaren till vilken du vill skicka scenerna. LED-lampan på sändaren blinkar snabbt medan data skickas och när överföringen har avslutats blinkar den långsamt två gånger. (Om LED-lampan bara blinkar två gånger så betyder det att det inte finns några tillgängliga data att skicka).

- 8- LED-lamporna som är anslutna till sändaren till vilken du överför data lyser gula under överföringen och sedan gröna om överföringen lyckades, eller röd om fel har upptäckts (i det fallet gör du om överföringen).



Sändare: 00001 - Scen: 1



2



3



4



Sändare: 00007 - Scen: 1



2



3



4



Kodnummer:	Serie		Modellnummer	
TVSRGBWU868ST25	TVLink RS868		T554.02	21/06/13

8.1 - Spara en sändarknapp i 7 USB-kanaler.

Obs! Endast när du inte känner till sändarens serienummer:

- Utför proceduren för scensparande, punkt 1 till 5 i föregående stycke, och för in ett godtyckligt nummer som ska kopplas till en knapp på fjärrkontrollen.
- Spara fjärrkontrollens programmerade knapp i mottagaren genom att följa punkterna 1 och 2 så som beskrivs nedan.
- Efter sparandet kan användaren skicka scenerna som sparats i fjärrkontrollen helt enkelt genom att trycka på den sparade knappen.

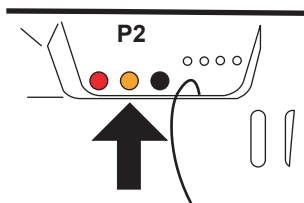

8 gånger och håll ned

1- Tryck på knappen **P2 åtta gånger och håll** ned den. Alarmet avger ett pip varje gång, och avger sedan ett ljud oavbrutet.

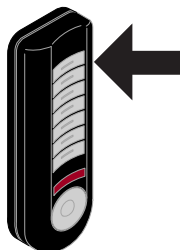

2- Medan ljudet avges trycker du på en knapp hos 7-analssändaren c

9 - Sparande av 7-kanalssändare för vit utsignal

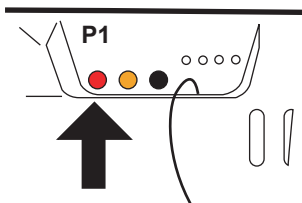

En gång och håll ned

1- Tryck på knappen **P1 en gång och håll** ned den. Alarmet avger ett pip och avger sedan ett ljud oavbrutet.



2- Medan ljudet avges trycker du på en knapp hos 7-kanalssändaren som ska sparas. Sparandet indikeras av att alarmet börjar avge ljudet med pauser. Samtliga knappar på sändaren sparas automatiskt.

Funktionen finns endast för sändare med 7 eller 42 kanaler

3.1 - Funktion:

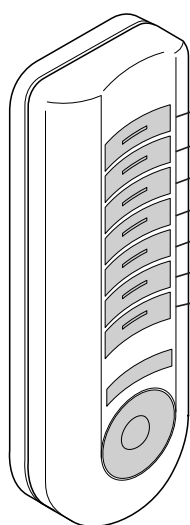

CH1 Luminositet vid 100%
CH2 Luminositet vid 75%
CH3 Luminositet vid 50%
CH4 Luminositet vid minimum
CH5 Dimning +
CH6 Dimning -
CH7 AV: Släck ljuset

Luminositet vid 100%
Luminositet vid 75%
Luminositet vid 50%
Luminositet vid min.

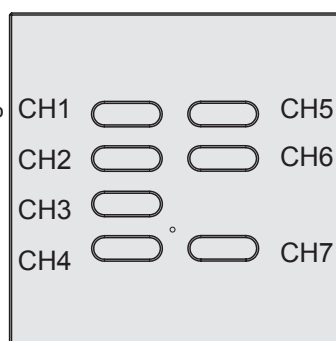

CH5 Dimning +
CH6 Dimning -
CH7 AV: Släck ljuset

Kodnummer:	Serie		Modellnummer	
TVSRGBWU868ST25	TVLink RS868		T554.02	21/06/13

10 - Sparande av en sändarknapp med funktionen På/Av/Dimning för vit utsignal

Med korta tryck (<800ms) slås ljuset av och på, och genom att hålla den nedtryckt ökas eller minskas intensiteten.

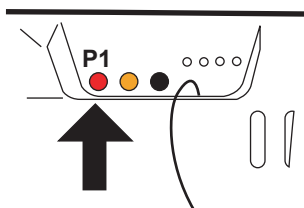

2 gånger och håll ned

1- Tryck på knappen **P1 två gånger och håll ned** den. Alarmet avger ett pip varje gång och avger sedan ett ljud oavbrutet.

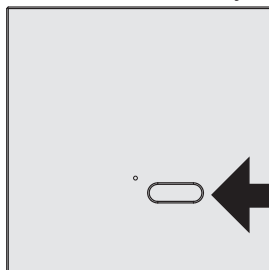

Funktionen finns för alla typer av sändare

2- Medan ljudet avges trycker du på knappen som ska sparas. Sparandet bekräftas av att ljudet från alarmet avges med pauser.

11 - Sparande av en sändarknapp med funktionen PÅ för vit utsignal

Knappen som sparats med funktionen På stänger av den sista färgen.

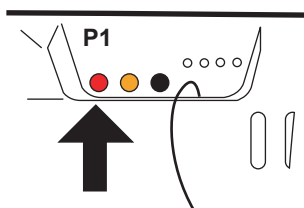

3 gånger och håll ned

1- Tryck på knappen **P1 tre gånger och håll ned** den. Alarmet avger ett pip varje gång och avger sedan ett ljud oavbrutet.

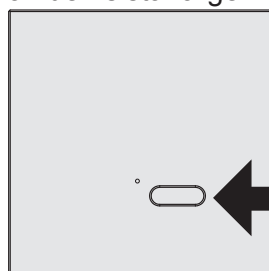

Funktionen finns för alla typer av sändare

2- Medan ljudet avges trycker du på knappen som ska sparas med funktionen PÅ. Sparandet bekräftas av att alarmet avger ljudet med pauser.

12 - Sparande av en sändarknapp med funktionen AV för vit utsignal

Knappen som sparats med funktionen AV släcker ljuset.

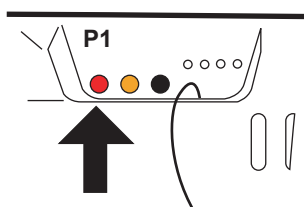

4 gånger och håll ned

1- Tryck på knappen **P1 fyra gånger och håll ned** den. Alarmet avger ett pip varje gång och avger sedan ett ljud oavbrutet.

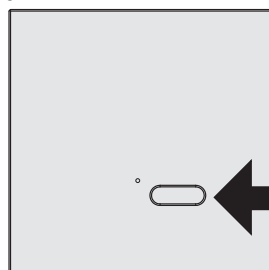

Funktionen finns för alla typer av sändare

2- Medan ljudet avges trycker du på knappen som ska sparas. Sparandet bekräftas av att ljudet från alarmet avges med pauser.

13 - Sparande av 3-kanalssändare för vit utsignal

Knappen som sparats med funktion AV släcker ljuset.

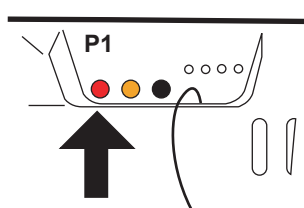

5 gånger och håll ned

1- Tryck på knappen **P2 fem gånger och håll ned** den. Alarmet avger ett pip varje gång och avger sedan ett ljud oavbrutet.

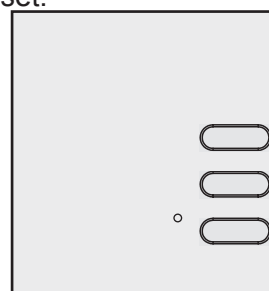

2- Medan ljudet avges trycker du på knappen som ska sparas. Sparandet bekräftas av att ljudet från alarmet avges med pauser.

Kodnummer:	Serie		Modellnummer	
TVSRGBWU868ST25	TVLink RS868		T554.02	21/06/13

13.1 - Funktion:

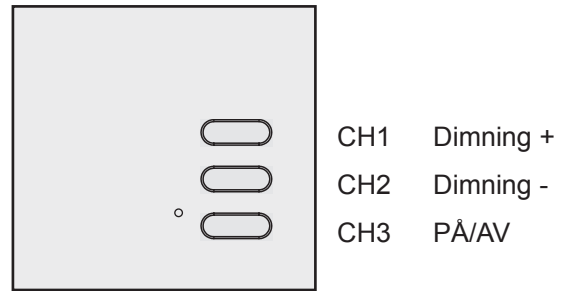
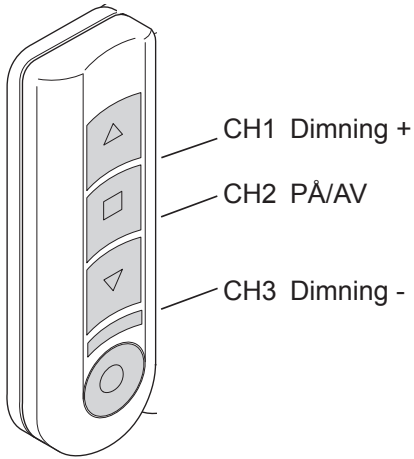

14 - För att ändra nivån på förinställd ljusintensitet för knapp 4 trycker du på knappen på 7-kanalssändaren för vit utsignal

En 7-kanalssändare som sparats på en mottagare för dimning

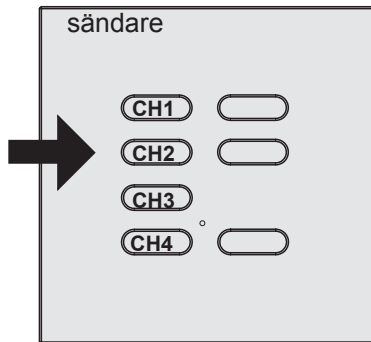

tryck på knappen som ska anpassas

1- Tryck på knappen som ska anpassas.

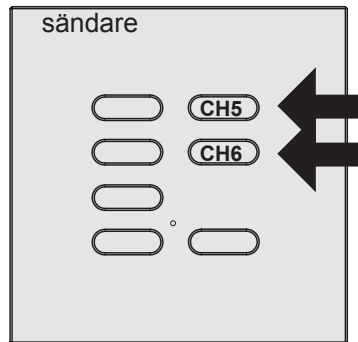

justera ett nytt ljusvärde

2- Justera det nya värdet med de två knapparna Ch5 och Ch6.

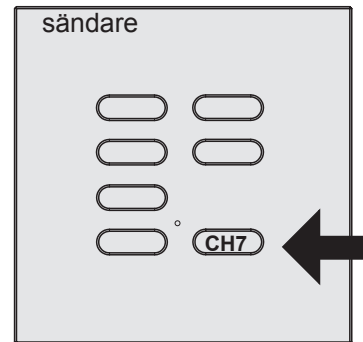

tryck och håll ned i mer än 5s

3- Håll ned CH7-knappen i 5 sekunder. Efter 5 sekunder så slås LED 1 på i 5 sekunder och signalstyrkan slås på med det nya värdet.

15 - Kopiera en funktion hos en sändarknapp till en ny sändare

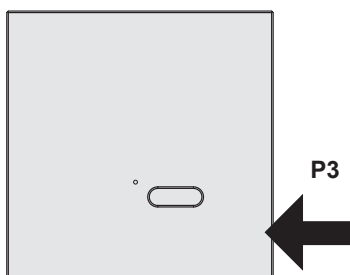

1- Tryck på knappen **P3** som finns i den **redan sparade sändaren**. Den aktiverade sändaren avger ett oavbrutet ljud.

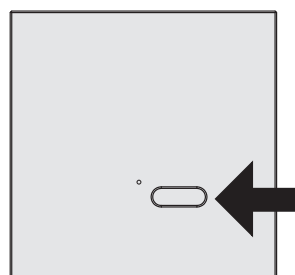

2- Inom 5 sekunder trycker du på en knapp på den **redan sparade sändaren** från vilken funktionen ska kopieras. Alarmet avbryter ljudet i 1 sekund och fortsätter sedan i 5 sekunder.

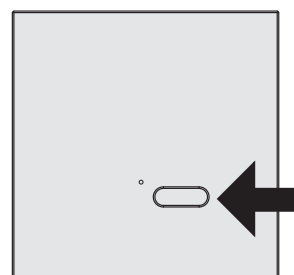

3- Medan ljudet avges trycker du på knappen för den **nya sändaren** som ska sparas. Sparandet indikeras av att alarmet börjar avge ljudet med pauser.

Funktionen finns för alla typer av sändare

Kodnummer:	Serie		Modellnummer	
TVSRGBWU868ST25	TVLink RS868		T554.02	21/06/13

16 - Radera en sändare

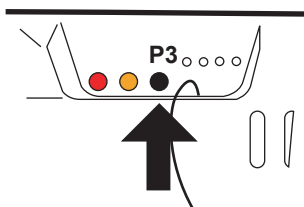

2 gånger och håll ned

1- Tryck på knappen **P3 två gånger och håll** ned den. Alarmet avger ett pip varje gång och avger sedan ett ljud långsamt och med pauser.

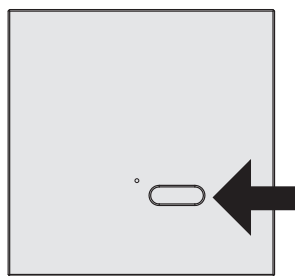

2- Medan ljudet avges trycker du på knappen som ska raderas. Raderandet bekräftas av att ljudet från alarmet avges oavbrutet.

16.1 - Radera alla sändare

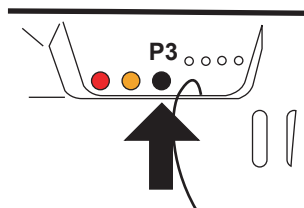

4 gånger och håll ned i 10s

1- Tryck på knappen **P3 fyra gånger och håll** ned den. Alarmet avger ett pip varje gång och avger sedan ett ljud snabbt och med pauser.
2- Håll ned knappen i 10 sekunder. Efter dessa 10 sekunder avger alarmet ett ljud oavbrutet för att indikera att hela minnet har raderats.

17 - Radera en knapp på en USB-sändare med 7 kanaler

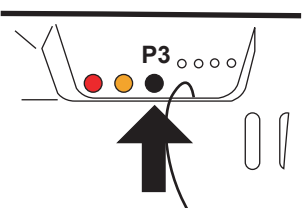

3 gånger och håll ned

1- Tryck på knappen **P3 tre gånger och håll** ned den. Alarmet avger ett pip varje gång och avger sedan ett ljud långsamt och med pauser.

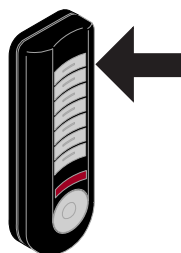

2- Medan ljudet avges trycker du på knappen som ska raderas. Raderandet bekräftas av att ljudet från alarmet avges oavbrutet.



Knapparna på sändaren som programmerats via dator med sändarens USB-serienummer kan inte raderas.

17.1 - Radera alla USB-sändare med 7 kanaler

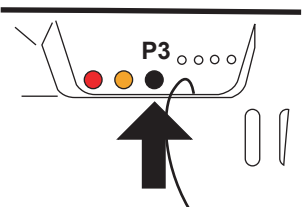

5 gånger och håll ned i 10s

1- Tryck på knappen **P3 fem gånger och håll** ned den. Alarmet avger ett pip varje gång och avger sedan ett ljud snabbt och med pauser.
2- Håll ned knappen i 10 sekunder. Efter dessa 10 sekunder avger alarmet ett ljud oavbrutet för att indikera att hela minnet har raderats.



Knapparna på sändaren som programmerats via dator med sändarens USB-serienummer kan inte raderas.

Kodnummer:	Serie		Modellnummer	
TVSRGBWU868ST25	TVLink RS868		T554.02	21/06/13

18 - Minnesaktivering/-avaktivering för det sista värdet för ljusintensitet

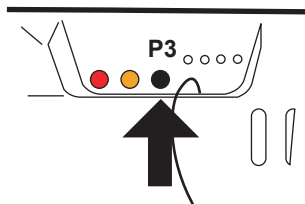

6 gånger och håll ned i 10s

- 1- Tryck på knappen **P3 sex gånger och håll** ned den i 10 sekunder.
- 2- Efter dessa 10 sekunder:
 - blinkar lampan 2 gånger och LED 4 slås på om funktionen aktiveras;
 - blinkar lampan 3 gånger och LED 4 slås av om funktionen avaktiveras.

19 - Återställning av färginställningar

Den här proceduren återställer färginställningarna till standardinställningarna

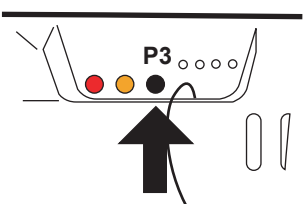

1 gång och håll ned i 10s

Tryck på knappen **P3 en gång och håll** ned den i 10 sekunder. Ljuset slås på med en varm vit färg och efter 10 sekunder blinkar den en gång. Ljuset slås av när knappen släpps upp.



Med den här proceduren behöver inte sändaren raderas

20 - Funktioner med manuella knappar i huvudsändaren (Master)

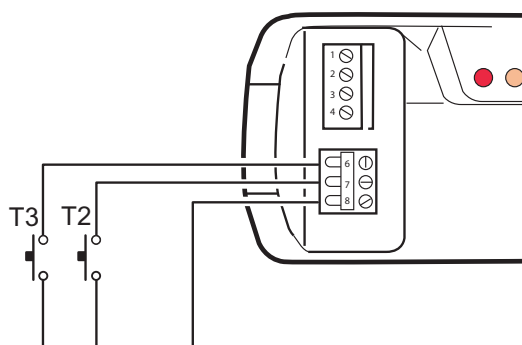

Huvudsändaren har två manuella knappar för trådstyrt kommando med följande funktioner:

a) knappen T2 för RGB-utsignaler

Med korta tryck (<800ms) ändras färgen vid varje tryck mellan de 8 förprogrammerade färgerna. För att stänga av färgen trycker du på knappen i längre än 2 sekunder. Vid varje påslagning startas färgen som tidigare valts igen.

b) tryck på knappen T3 för vit utsignal

Knappen har följande funktioner:

Kort tryck (< 800mS) = PÅ/AV

Långt tryck (> 800mS) = justering av ökning eller minskning.

Obs! När den når max- eller minvärde stoppar den (tidsintervall 7 sekunder)

Kodnummer:	Serie		Modellnummer	
TVSRGBWU868ST25	TVLink RS868		T554.02	21/06/13

Montering

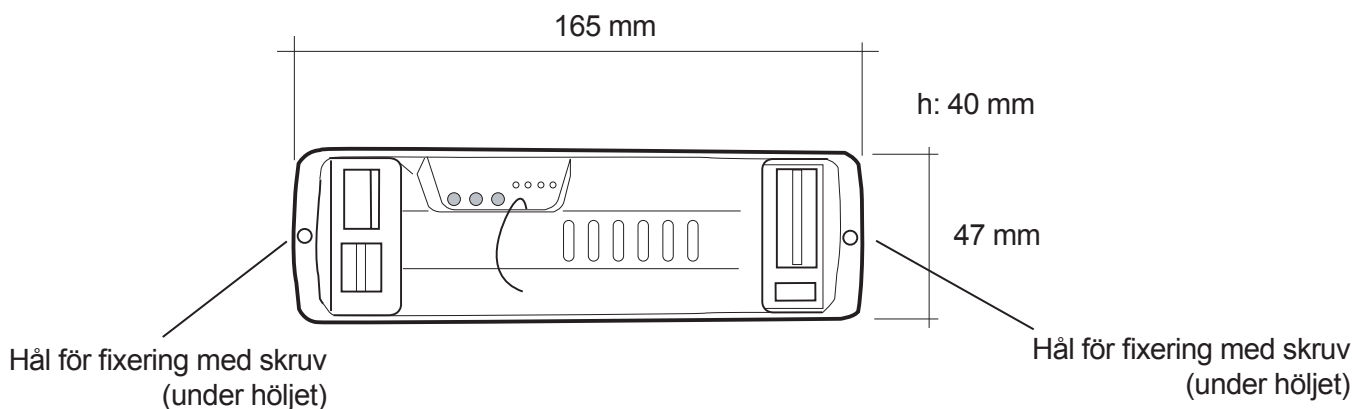

Montering på plan yta

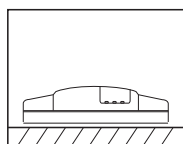

Montering på innertak

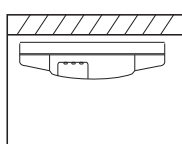

Montering på vägg

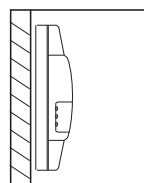

Varning



Anslut strömförsörjningsenheten och LED RGB på rätt sätt till mottagaren innan strömförsörjningsenheten ansluts till elnätet.

Om LED-dioderna är felaktigt anslutna (inverterad polaritet) kan de skadas, så var därför uppmärksam när de ansluts och respektera polariteten. Huvudtillförseln av ström till enheten måste komma från en strömförsörjningsenhet som kan tillföra den ström och spänning som krävs.

Vid återställning vid strömpåslagning återställs förhållandena som var innan den föregående avstängningen.

Produkten får inte inneslutas eller placeras inuti isolerande material som glasull, polystyren eller liknande material.

Höljet ska hållas välventilerat.

Mot bakgrund av ständig produktutveckling förbehåller sig tillverkaren rätten att ändra tekniska data och funktioner utan föregående meddelande.

Teleco automation s.r.l. deklarerar härmed att TVSTRDWxxxST24 överensstämmer med de nödvändiga kraven och andra relevanta bestämmelser som fastställs av rådsdirektiv 1999/5/EG. Deklarationen om överensstämmelse finns att läsa på webbplatsen: www.telecoautomation.com/ce.

TEKNISKA SPECIFIKATIONER

-Strömförsörjning 12Vdc till 24Vdc

-Maximal effekt för varje utsignal 4 x 2,5A

-Kabeldelar i ingång 2,5 mm² med maximal strömstyrka

Anslutningskablarna måste ha en del som är lämplig för maximal effekt på utsignalen, och till de andra enheterna som är anslutna till ingången.

-Mottagningsfrekvens 868,3 MHz

-Intermediärfrekvens (IF) 10,7 MHz

-Känslighet (finjusterad signal) 1 µV

-Driftstemperaturintervall -20° - +50°C

- Möjlighet att spara upp till 42 standardsändare.

Kodnummer:	Serie		Modellnummer	
TVSRGBWU868ST25	TVLink RS868		T554.02	21/06/13