

Basic Flush mounted thermostat

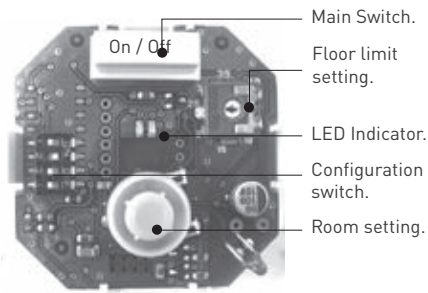

Modes description



Electronic thermostat specially designed to control the Electrical floor heating.
 External pilot wire for night reduction [-4°K]
 Possibility to regulate either the floor or room temperature, or combined (in this case, the floor sensor is used as temperature limiter)
 ON/OFF switch.
 Relay 16A.
 The product is supplied with two fronts and frames (Square and round) for system ELKO RS/B&J JUSSI and ELJO TREND.

Configuration switch

Knob position

Power < 3000 W: Left Max Power 3600 W: Right
Static differential: Left Proportion: Right
Regulation on internal room: 3: Left, 4: Left Regulation on external probe: 3: Left, 4: Right Regulation internal room sensor with lower limit floor on ext. probe: 3: Right, 4: Left Regulation on internal room sensor with upper limit floor on ext. probe: 3: Right, 4: Right

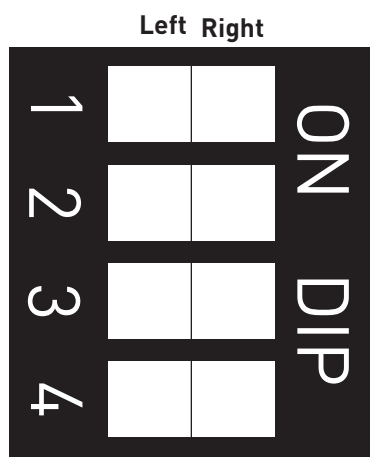

LED indicator

- Red: - Heating indication
- Green: - Reduction mode by clock (pilot wire)
- Orange: - Heating during reduction mode by clock (pilot wire)

Red blinking:

- 0.5 second cycle => Internal & external sensor failures
- 1 second cycle => Internal sensor failure
- 2 seconds cycle => External sensor failure

Technical characteristics

Measuring accuracy	±0,1°C
Operating temperature	0°C – 40°C
Setting temperature range	+5°C to 35°C
Floor limiting temperature range	10°C to 40°C
Regulation characteristics	Proportional band 10 min for 2°K or Static differential 0.5°K
Electrical Protection	Class II - IP21
Color	Polar White RAL 9010
Main Switch	Two poles 16A
Output	Relay 16A 250 Vac resistive load (AC1)
Power supply	230VAC ± 10%
External sensor	NTC 10k Ω 25°C
Software version	V1.0x

Deutsch →2	Français →3	Norsk →4	Svenska →5	Dansk →6
Suomi →7	Polski →8	Русский →9	Česky →10	Lietuva →11
Latvija →12	Eesti →13	Romania →14		



Kurzbeschreibung

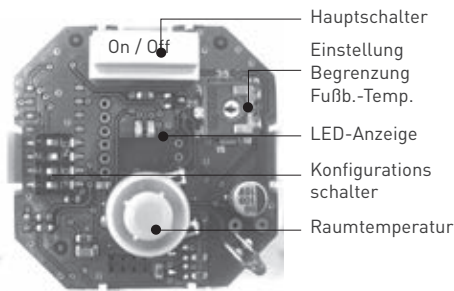

Für elektrische Fußbodenheizsysteme ausgelegter elektronischer Thermostat. Möglichkeit ferngesteuerter Temperaturherabsetzung durch zusätzlichen Leiter. Fußboden- oder Raumtemperatur regelbar mit Möglichkeit, beides zugleich mittels beider Fühler zu steuern (in diesem Fall arbeitet der Fußbodentemperaturfühler als Temperaturbegrenzer).

Hauptschalter ON/OFF

Relais 16A.

Das Thermostat wird mit zwei Typen der Blendrahmen und Frontpaneele (einem rechteckigen und einem mit abgerundeten Ecken) geliefert, die mit dem Zubehör ELKO RS/B&J JUSSI und ELJO TREND kompatibel sind.

Konfigurationsschalter

Leistung < 3000 W: Links
Höchstleistung 3600W: Rechts

Zweipunktregelung: Links
Proportionalregelung: Rechts

Steuerung mittels Umgebungstemperaturfühler:
3: Links, 4: Links

Steuerung mittels Fußbodentemperaturfühler:
3: Links, 4: Rechts

Steuerung mittels Umgebungstemperaturfühler mit Begrenzung der Fußbodentemperatur von unten: 3: Rechts, 4: Links

Steuerung mittels Umgebungstemperatur mit Begrenzung der Fußbodentemperatur von oben: 3: Rechts, 4: Rechts

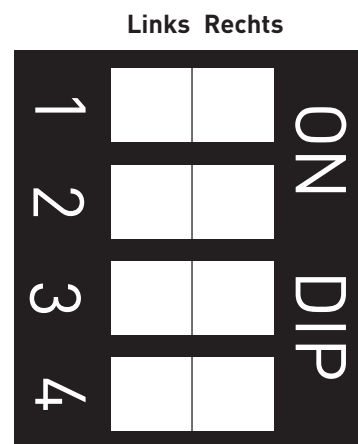

LED-Anzeige

- Rot: - Heizung eingeschaltet
- Grün: - Funktion Temperaturherabsetzung aktiv (Zusatzleiter)
- Orange: - Heizung eingeschaltet bei aktiver Funktion Temperaturherabsetzung (Zusatzleiter)

Rot blinkend:

- jede 0,5 Sekunde => beide Temperaturfühler schadhaft
- jede 1 Sekunde => Umgebungstemperaturfühler schadhaft
- alle 2 Sekunden => Fußbodentemperaturfühler schadhaft

Technische Spezifikation

Messgenauigkeit	±0,1°C
Betriebstemperatur	0°C - 40°C
Temperatureinstellbereich	+5°C - 35°C
Bereich Fußbodentemperaturbegrenzung	10°C - 40°C
Charakteristik Steuerung	Proportionalregelung 10 min für 2°K oder Zweipunktregelung 0.5°K
Schutzklasse	Klasse II - IP21
Farbe	Polarweiß RAL 9010
Hauptschalter	Zweipolsschalter 16A
Steuerabgang	Relais 16A 250 Vac Resistanzbelastung (AC1)
Versorgungsspannung	230VAC ± 10%
Fußbodentemperaturmelde	NTC 10 kOhm bei 25°C Temperatur
Softwareversion	V1.0x



Description

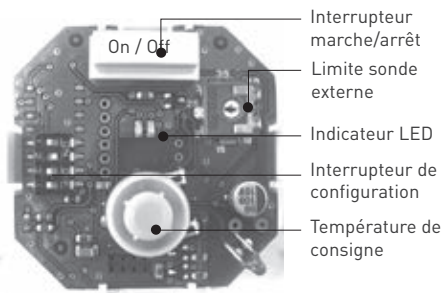

Thermostat électronique spécialement conçu pour la régulation des Planchers Rayonnants Electriques (PRE) et Plafonds Rayonnants (PRP et PRM).

Fil pilote 4 / 6 ordres

Fonction de 1ère mise en chauffe (Mise en chauffe progressive de la dalle ou du plafond)

Possibilités de régulation:

- a. sonde interne (ambiance)
- b. sonde externe
- c. en combinaison des fonctions a et b (Dans ce cas là, la sonde externe est généralement utilisée en tant que limiteur de température de la dalle).

Le thermostat est livré avec 2 designs différents (rond et carré)

Interrupteur de configuration

Position du bouton

Charge < 3000 W: Gauche Charge maxi 3600 W: Droite	
Tout ou rien (Hystérésis): Gauche Bande proportionnelle: Droite	
Contrôle sur température ambiante: 3: Gauche, 4: Gauche Contrôle sur sonde de sol: 3: Gauche, 4: Droite	
Contrôle sur température ambiante avec limiteur température minimum sur sonde de sol: 3: Droite, 4: Gauche Contrôle sur température ambiante avec limiteur température maximum sur sonde de sol: 3: Droite, 4: Droite	

Indicateur LED

- Rouge: - Indication de chauffe
Vert: - ordre d'abaissement sur fil pilote => [-2°C]
Orange: - Indication de chauffe pendant

Rouge clignotant:

- cycle de 0.5 seconde => Défauts sonde interne et externe
- cycle de d'1 seconde => Défaut sonde interne
- cycle de 2 secondes => Défaut sonde externe
- 1 flash toutes les 4 secondes => Fonction 1ère mise en chauffe

Vert clignotant:

- 1 flash toutes les 4 secondes => Hors gel (6°C)
- 2 flash toutes les 2 secondes => -2°C
- 1 flash toutes les 2 secondes => -1°C

Caractéristiques techniques

Précision de mesure	±0,1°C
Température de fonctionnement	0°C - 40°C
Plage de réglage de la température d'ambiance	+5°C à 35°C
Plage de réglage de la température de sol.	10°C à 40°C
Caractéristiques des différentes	Bande proportionnelle 10 min pour 2°K Ou «Tout ou rien» (hystérésis de 0.5°K)
Protection Classe	II - IP21
Couleur boîtier	Blanc polaire RAL 9010
Interrupteur principal	2 pôles 16A
Sortie	Relais 16A 250Vac (catégorie AC1)
Alimentation	Alimentation
Sonde externe	Type CTN 10kΩ 25°C Ref: 646001
Version du programme	V1.0x



Ekstern føler 10 K

Modusbeskrivelse

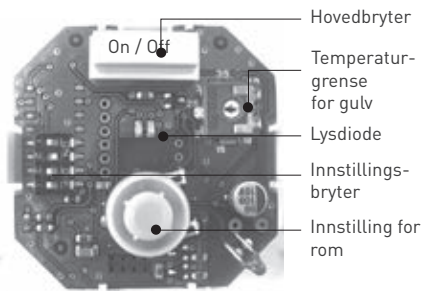

Hovedbryter
 Temperaturgrense for gulv
 Lysdiode
 Innstillingsbryter
 Innstilling for rom

Elektronisk termostat som er spesialkonstruert for styring av elektrisk gulvvarme. Ekstern styreledning for nattreduksjon (-4 °K).
 Mulighet til å regulere enten gulv- eller romtemperaturen, eller begge deler (i så fall begrenser gulvføleren temperaturen).
 AV/PÅ-bryter.
 Relé 16 A.
 Produktet leveres med to fronter og rammer (kvadratisk og rund) for systemene ELKO RS/B&J JUSSI og ELJO TREND.

Innstillingsbryter

Knappens posisjon

Effekt < 3000 W: Venstre Maks. effekt 3600 W: Høyre
Statisk: Venstre Differanseforhold: Høyre
Regulering via romtemperatur: 3: Venstre, 4: Venstre Regulering via ekstern føler: 3: Venstre, 4: Høyre Regulering via romtemperaturføler med nedre gulvtemperaturgrense via ekstern føler: 3: Høyre, 4: Venstre Regulering via romtemperaturføler med øvre gulvtemperaturgrense via ekstern føler 3: Høyre, 4: Høyre

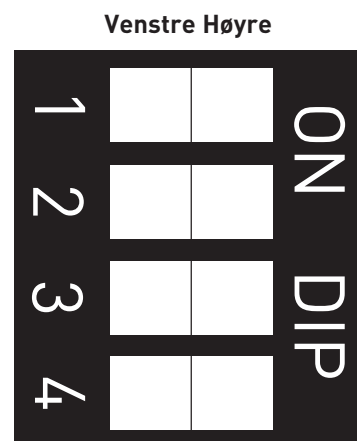

Lysdiode

- Rød: - Oppvarmingsindikator
- Grønn: - Modus for tidsstyrt temperaturreduksjon (styreledning)
- Oransje: - Oppvarming under tidsstyrt reduksjonsmodus (styreledning)

Røde blink:

- 0,5-sekunders syklus => Feil på intern og ekstern føler
- 1-sekunds syklus => Feil på intern føler
- 2-sekunders syklus => Feil på ekstern føler

Technical characteristics

Reguleringsnøyaktighet	±0,1°C
Driftstemperatur	0°C - 40°C
Innstillingstemperaturområde	+5°C - 35°C
Område for for gulvtemperaturgrense	10°C - 40°C
Reguleringskarakteristikk	Koplingshysterese i 10 min for 2 °K eller statisk differanse på 0,5 °K
Elektrisk beskyttelse Klasse II - IP21	Klasse II - IP21
Farge	Polarhvit RAL 9010
Hovedbryter	Topolet 16 A
Reléutgang	fra relé 16 A 250 V AC motstandsbelastning (AC1)
Strømforsyning	230 V AC ± 10 %
Ekstern føler	NTC 10 K 25 °C
Programwareversjon	V1.0x



Beskrivning av funktioner

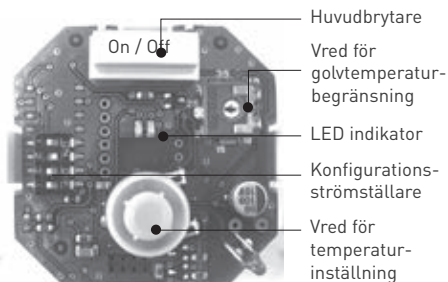

Elektronisk termostat specialdesignad för styrning av elektriska golvvärmesystem.
 Extern styringång för nattreducering (-4°K)
 Möjlighet att reglera antingen golvt- eller rumstemperaturen eller en kombination av dessa (i detta fall används givaren för golvtemperatur som temperaturbegränsare)
 PÅ/AV-huvudströmbrytare.
 16 A relä.
 Produkten levereras med två typer av centrumplattor (fyrkantig och rund) som är kompatibla med ELKO RS/B&J JUSSI och ELJO TREND.

Konfigurationsströmställare

Knappens läge

Effekt < 3000 W: Vänster Maximieffekt 3600 W: Höger	→
Kopplingshysteres: Vänster Proportional: Höger	→
Styrning med intern givare för rumstemperatur 3: Vänster, 4: Vänster	→
Styrning med extern givare för golvvärmetemperatur 3: Vänster, 4: Höger	
Styrning med intern givare för rumstemperatur med nedre gräns för golvvärmetemperatur via extern givare: 3: Höger, 4: Vänster	
Styrning med intern givare för rumstemperatur med övre gräns för golvvärmetemperatur via extern givare: 3: Höger, 4: Höger	→

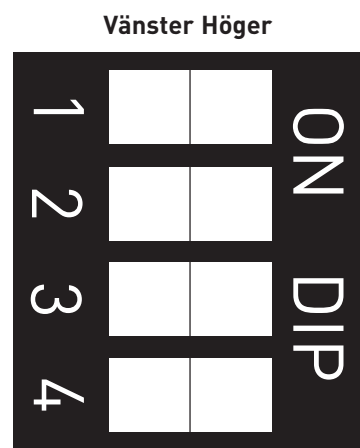

LED indikering

Röd: - Värmeindikering
 Grön: - Reduceringsläge via klocka [styrkabel]
 Orange: - Värme under reduceringsläge via klocka [styrkabel]

Röd blinkande:

- 0.5 sekunds program => Fel på både den interna och externa givaren
 - 1 sekunds program => Fel på den interna givaren
 - 2 sekunders program => Fel på extern givare

Tekniska data

Reglernoggrannhet	±0,1°C
Drifttemperatur	0°C - 40°C
Temperaturinställningsområde	+5°C - 35°C
Begränsning för golvtemperatur	10°C - 40°C
Reglertyper	Proportional band 10 min för 2°K or Static differential 0.5°K
Elektriskt skydd	Klass II - IP21
Färg	Polarvit RAL 9010
Huvudströmbrytare	Tvåpolig 16 A
Reläutgång	Relä 16A 250 V växelström resistansbelastning (AC1)
Nätspänning	230 V växelström ± 10%
Extern givare	NTC 10k Ω vid 25°C
Programvaruversion	V1.0x



Ekstern sensor 10 K

Funktionsbeskrivelse

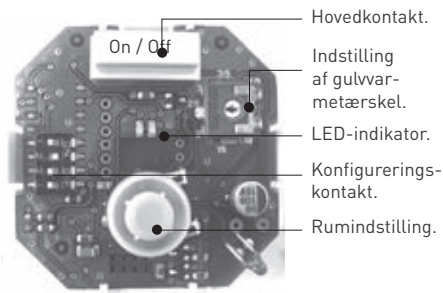

Hovedkontakt.

Indstilling af gulvarmetærskel.

LED-indikator.

Konfigureringskontakt.

Rumindstilling.

Elektronisk termostat, specielt beregnet til styring af elektrisk gulvarme. Ekstern styreledning til natsænkning (-4 °K)

Mulighed for at regulere enten gulv- eller rumtemperaturen eller begge dele (i dette tilfælde benyttes gulvsensoren som temperaturbegrænser)

ON/OFF-kontakt.

Relæ 16 A

Dette produkt leveres med to frontplader og rammer (firkantet og rund) til systemerne ELKO RS/B&J JUSSI and ELJO TREND.

Konfigurationskontakt

Switchens position

Effekt < 3000 W: Venstre
Maks. effekt 3600 W: Højre

Topunktstyring: Venstre
Proportionalstyring: Højre

Regulering vha. intern rumføler:
3: Venstre, 4: Venstre

Regulering vha. ekstern sensor:
3: Venstre, 4: Højre

Regulering vha. intern rumføler med laveste gulv temperatur vha. ekstern sensor: 3: Højre, 4: Venstre

Regulering vha. intern rumføler med højeste gulv temperatur vha. ekstern sensor: 3: Højre, 4: Højre

Venstre Højre

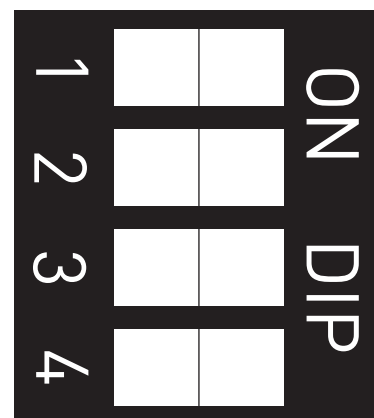

LED-indikator

Rød: - Varmer

Grøn: - Sænkning vha. ur (styreledning)

Orange: - Varmer via tidsstyring med ekstern ur

Rød blinkende:

- med 0,5 sekunds interval => Intern og ekstern sensor defekt

- med 1 sekunds interval => Intern sensor defekt

- med 2 sekunders interval => Ekstern sensor defekt

Tekniske specifikationer

Målenøjagtighed	±0,1°C
Driftstemperatur	0°C - 40°C
Indstilleligt temperaturområde	+5°C till 35°C
Indstillelig temperaturbegrænsning ved gulv	10°C till 40°C
Styringskarakteristik	Proportionalt bånd 10 min for 2 °K eller topunktstyring 0,5 °K
Beskyttelsesklasse	Klasse II - IP21
Farve	Polarhvid RAL 9010
Hovedkontakt	To polig 16 A
Udgang	Relæ 16 A 250 VAC resistiv belastning (AC1)
Strømforsyning	230VAC ± 10%
Ekstern sensor	NTC 10k Ω 25°C
Software version	V1.0x



Lattia-anturi 10K

Toimintojen kuvaus

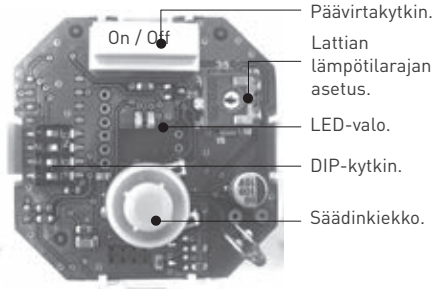

- Päävirtakytkin.
- Lattian lämpötilarajan asetus.
- LED-valo.
- DIP-kytkin.
- Säädinkieikko.

Elektroninen termostaatti sähköllä toimivalle lattialämmitysjärjestelmälle. Erillinen liitin lämpötilan alentamista varten (-4 °K)
 Mahdollisuus säätää joko lattian tai huoneen lämpötilaa tai kumpaakin (tässä tapauksessa lattia-anturia käytetään lämpötilan rajoittimena)
 Päävirtakytkin (ON/OFF).
 Rele 16 A.
 Tuotteen mukana toimitetaan kaksi etuosaa ja kehystä (suorakulmainen ja pyöreä) ELKO RS/B&J JUSSI- ja ELJO TREND -järjestelmälle.

DIP-kytkin

Nupin asento

Teho < 3000 W: Vasen Maksimiteho 3600 W: Oikea
Jatkuva mittaus: Vasen Suhteellinen mittaus: Oikea
Säätö huoneanturilla: 3: Vasen, 4: Vasen Säätö lattia-anturilla: 3: Vasen, 4: Oikea Säätö huoneanturilla, jolloin lattia-anturi toimii lattialämmön alarajan rajoittimena: 3: Oikea, 4: Vasen Säätö huoneanturilla, jolloin lattia-anturi toimii lattialämmön ylärajan rajoittimena 3: Oikea, 4: Oikea

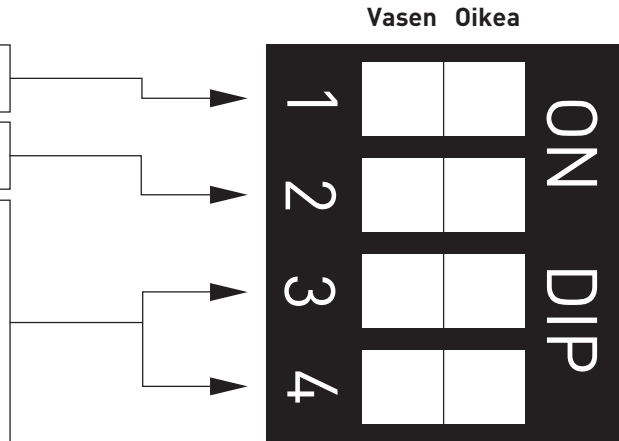

LED-valo

- Punainen: - lämmitys
- Vihreä: - kellon mukainen lämpötilan alennus (signaalijohdin)
- Oranssi: - lämmitys kellon mukaisen lämpötilan alennuksen aikana (signaalijohdin)

Punainen vilkkuva valo:

- 0,5 sekunnin jakso => sisä- ja ulkoanturin vika
- 1 sekunnin jakso => sisäanturin vika
- 2 sekunnin jakso => ulkoanturin vika

Tekniset tiedot:

Mittaustarkkuus ±0,1 °C	±0,1°C
Käyttölämpötila 0 °C – 40 °C	0°C – 40°C
Säätölämpötila-alue +5 °C – 35 °C	+5 °C – 35 °C
Lattian lämpötilarajan lämpötila-alue 10 °C – 40 °C	10 °C – 40 °C
Säätöominaisuudet	Suhteellinen mittaus 10 min / 2°K tai jatkuva mittaus kiinteä kytkentäero 0.5 °K
Kotelointiluokka	Luokka II - IP21
Väri	Polarvalkoinen RAL 9010
Päävirtakytkin	Kaksinapainen 16A
Ulostulorele	16 A 250 Vac resistiivinen kuorma (AC1)
Käyttöjännite	230 VAC ± 10 %
Lattia-anturi	NTC 10k Ω / 25 °C
Ohjelmistoversio	V1.0x

Podstawowy termostat do montażu podtynkowego



Czujnik temperatury podłogi 10K

Informacje ogólne

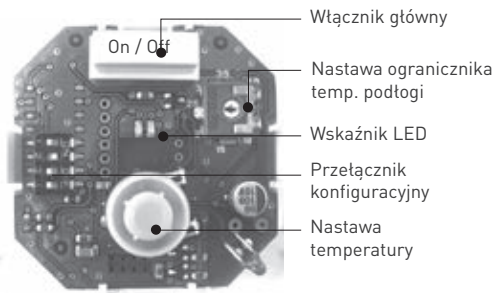

- Włącznik główny
- Nastawa ogranicznika temp. podłogi
- Wskaźnik LED
- Przełącznik konfiguracyjny
- Nastawa temperatury

Termostat elektroniczny zaprojektowany dla elektrycznych systemów ogrzewania podłogowego. Możliwość zdalnego obniżenia temperatury przy pomocy dodatkowego przewodu (-4°K).

Możliwość regulacji temperatury podłogi lub temperatury pomieszczenia, oraz potężnego sterowania przy pomocy obu czujników (w takim przypadku, czujnik temp. podłogi używany jest jako ogranicznik temperatury).

Włącznik główny ON/OFF.

Przełącznik 16A.

Termostat jest dostarczany z dwoma typami ramek i paneli frontowych (prostokątnym oraz zaokrąglonym) kompatybilnymi z osprzętem ELKO RS/B&J JUSSI oraz ELJO TREND.

Przełącznik konfiguracyjny

Moc < 3000 W : Lewa Moc maksymalna 3600W: Prawa
Regulacja dwustawna: Lewa Regulacja proporcjonalna: Prawa
Sterowanie względem temperatury otoczenia: 3: Lewa, 4: Lewa Sterowanie względem temperatury podłogi: 3: Lewa, 4: Prawa Sterowanie względem temperatury otoczenia z dolnym ograniczeniem temperatury podłogi: 3: Prawa, 4: Lewa Sterowanie względem temperatury otoczenia z górnym ograniczeniem temperatury podłogi: 3: Prawa, 4: Prawa

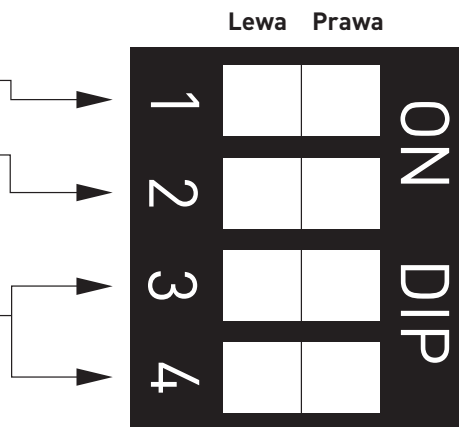

Wskaźnik LED

- Czerwony: - Załączone ogrzewanie
- Zielony: - Aktywna funkcja obniżenia temperatury (dodatkowy przewód)
- Pomarańczowy: - Ogrzewanie załączone podczas aktywnej funkcji obniżenia temperatury (dodatkowy przewód)

Czerwony migający:

- co 0,5 sekundy => uszkodzenie obu czujników temperatury
- co 1 sekundę => Uszkodzenie czujnika temperatury otoczenia
- co 2 sekundy => Uszkodzenie czujnika temperatury podłogi

Specyfikacja techniczna

Dokładność pomiaru	±0,1°C
Temperatura pracy	0°C - 40°C
Zakres nastaw temperatury	+5°C do 35°C
Zakres ograniczenia temperatury podłogi	10°C do 40°C
Charakterystyka sterowania	Regulacja proporcjonalna 10 min dla 2°K lub dwustawna 0,5°K
Klasa ochrony	Klasa II - IP21
Kolor	Polarny biały RAL 9010
Włącznik główny	Dwupolowy 16A
Wyjście sterujące	Przełącznik 16A 250 Vac obciążenie rezystancyjne [AC1]
Napięcie zasilania	230VAC ± 10%
Czujnik temperatury podłogi	NTC 10 kOhm w temp. 25°C
Wersja oprogramowania	V1.0x

Raychem

Базовый термостат для скрытой установки



Внешний датчик температуры пола 10 K

Описание режимов работы

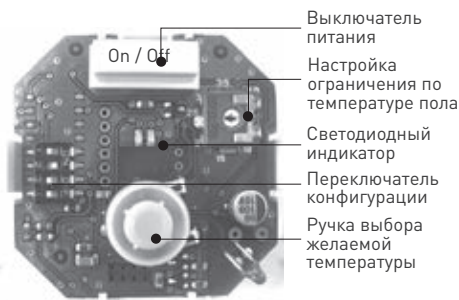

- Выключатель питания
- Настройка ограничения по температуре пола
- Светодиодный индикатор
- Переключатель конфигурации
- Ручка выбора желаемой температуры

Электронный термостат, специально разработанный для управления электрическим подогревом пола.
 Возможность понижения температуры пола в ночное время за счет дополнительного оборудования (-4°K)
 Возможность регулировки либо по температуре пола, либо по температуре в помещении, либо их комбинации (при использовании датчика температуры пола в качестве ограничителя)
 Переключатель ВКЛ./ВЫКЛ.
 Реле 16 А.
 Данное изделие поставляется с двумя вариантами облицовочной рамки (острые углы и закругленные) для систем ELKO RS/B&J JUSSI и ELJO TREND

Переключатель конфигурации

Положение переключателя

Мощность < 3000 Вт.: Лево Макс. мощность 3600 Вт.: Право	
Статическая дифференциальная: Лево пропорция: Право	
Регулирование по температуре в помещении: 3: Лево, 4: Лево	
Регулирование по датчику температуры пола: 3: Лево, 4: Право	
Регулирование по температуре помещения с температурой пола в качестве нижнего предела: 3: Право, 4: Лево	
Регулирование по температуре помещения с температурой пола в качестве верхнего предела: 3: Право, 4: Право	

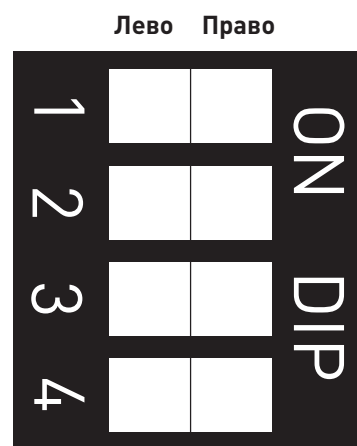

Светодиодный индикатор

- Красный: - Индикация обогрева
- Зеленый: - Режим снижения температуры по часам (необходимо дополнительное оборудование)
- Оранжевый: - Нагрев во время режима снижения температуры по часам (необходимо дополнительное оборудование)

Мигающий красный:

- С интервалом 0,5 секунды => Неисправность датчиков температуры помещения и пола
- С интервалом 1 секунда => Неисправность датчика температуры помещения
- С интервалом 2 секунды => Неисправность датчика температуры пола

Светодиодный индикатор Технические характеристики

Точность измерения	±0,1°С
Рабочая температура	0°С - 40°С
Диапазон настройки температур	От 5°С до 35°С
Диапазон ограничения температуры пола	От 10°С до 40°С
Характеристики регулирования	Пропорциональная полоса 10 минут для 2°K или статическое дифференциальное регулирование 0,5°K
Электрозащита	Класс II - IP21
Цвет	Белый ("Полар уайт") по RAL 9010
Переключатель питания	Двухполюсной, 16А
Выходные характеристики	Реле 16 А 250 В пер. тока, резистивная нагрузка (AC1)
Источник электропитания	230 В перем. тока ± 10%
Наружный датчик	NTC 10 кОм 25°С
Версия программного обеспечения	V1.0x

Základní termostat se zapuštěnou montáží



Externí snímač 10 K

Popis režimů

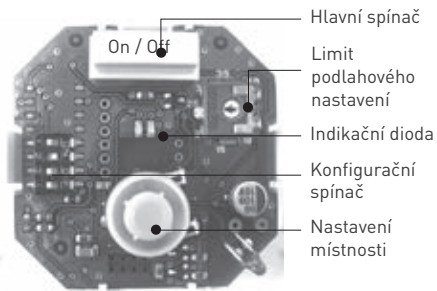

Hlavní spínač

Limit podlahového nastavení

Indikační dioda

Konfigurační spínač

Nastavení místnosti

Elektronický termostat speciálně navržený pro řízení elektrického podlahového topení.

Externí vodič řídícího obvodu pro noční snížení teploty (-4°K).

Možnost regulovat teplotu podlahy nebo teplotu místnosti nebo obou (v takovém případě je podlahový snímač použit jako omezovač teploty).

Spínač ZAP/VYP.

Relé 16 A.

Výrobek je dodáván se dvěma čely a dvěma rámečky (kulatý a čtvercový) pro systémy ELKO RS/B&J JUSSI a ELJO TREND.

Konfigurační spínač

Pozice přepínače

Výkon < 3000 W : Vlevo
Max výkon 3600 W: Vpravo

Statická odchylka: Vlevo
Proporcionální odchylka: Vpravo

Regulace na základě prostorového senzoru teploty místnosti:
3: Vlevo, 4: Vlevo

Regulace na základě externího podlahového senzoru teploty podlahy:
3: Vlevo, 4: Vpravo

Regulace na základě snímání prostorového a podlahového senzoru s nastavením nejnižší teploty podlahy: 3: Vpravo, 4: Vlevo

Regulace na základě snímání prostorového a podlahového senzoru s nastavením nejvyšší teploty podlahy: 3: Vpravo, 4: Vpravo

Vlevo Vpravo

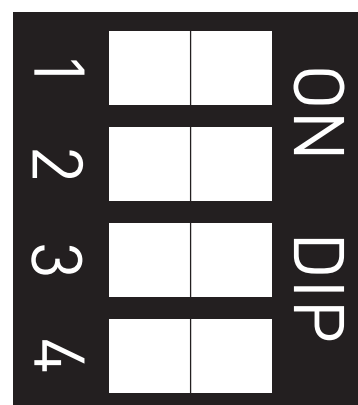

Indikační dioda

- Červená: - Indikace topení
- Zelená: - Režim snížení podle hodin (kontrolní vodič)
- Oranžová: - Topení v průběhu režimu snížení podle hodin (kontrolní vodič)

Červená bliká:

- V cyklu 0,5 sekundy => selhání interního a externího snímače
- V cyklu 1 sekunda => selhání interního snímače
- V cyklu 2 sekund => selhání externího snímače

Technické údaje

Přesnost měření	±0,1°C
Provozní teplota	0°C – 40°C
Rozsah nastavených teplot	+5°C až 35°C
Teplotní rozsah pro podlahu	10°C až 40°C
Charakteristika regulace	Proporční pásmo 10 min na 2 °K nebo statický diferenciál 0,5 °K
Stupeň krytí	Třída II – IP21
Barva	Čistě bílá RAL 9010
Hlavní spínač	Dva póly 16 A
Výstup	Relé 16 A 250 Vac odporová zátěž (AC1)
Napájení	230 VAC ± 10 %
Externí snímač	NTC 10 kΩ 25 °C
Verze softwaru	V1.0x



Grindų daviklis 10K

Režimų aprašymas

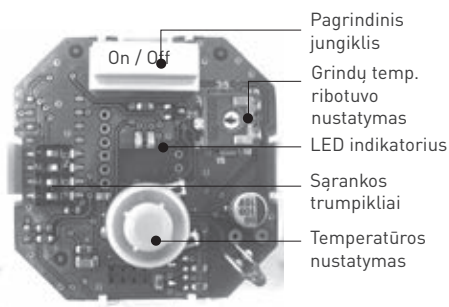

- Pagrindinis jungiklis
- Grindų temp. ribotuvo nustatymas
- LED indikatorius
- Sąrankos trumpikliai
- Temperatūros nustatymas

E elektroninis termostatas, sukurtas elektra šildomoms grindims valdyti.

Galimybė temperatūrą mažinti naktį (-4 °K), komutuojama išoriniu kontroliniu laidu.

Galimybė reguliuoti grindų, kambario arba abiejų kartu temperatūrą (šiuo atveju grindų daviklis naudojamas kaip temperatūros ribotovas). Įjungimo ir išjungimo jungiklis.

16A relė.

Suderinamas su ELKO RS / B&J JUSSI ir ELJO TREND sistemomis, termostatas tiekiamas su dviem priekiniais dangteliais ir rėmeliais (kampuotais ir suapvalintais kampais).

Sąrankos trumpikliai

Jungiklio padėtis

Galia < 3000 W: Kairė
Maks. galia 3600W: Dešinė

statinis diferencialas: Kairė
porporcinis: Dešinė

valdoma pagal kambario temperatūrą::

3: Kairė, 4: Kairė

valdoma pagal grindų temperatūrą::

3: Kairė, 4: Dešinė

valdoma pagal kambario temperatūrą su per aukštos grindų temperatūros ribojimu: 3: Dešinė, 4: Kairė

valdoma pagal kambario temperatūrą su per žemos grindų temperatūros ribojimu: 3: Dešinė, 4: Dešinė

Kairė Dešinė

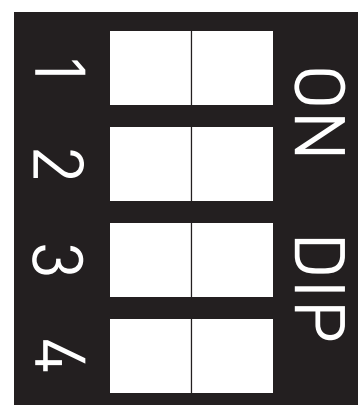

LED indikatoriai

- Raudonas: - šildymo indikatorius
- Žalias: - temp. mažinimo taimeriu (kontrol. laidu) režimas.
- Oranžinis: - šildymas temp. mažinimo taimeriu (kontrol. laidu) režimo metu

Raudonas mirksintis indikatorius:

- 0,5 sekundės ciklas => vidinio ir išorinio daviklių gedimas;
- 1 sekundės ciklas => vidinio jutiklio gedimas;
- 2 sekundžių ciklas => išorinio jutiklio gedimas.

Techninės savybės

Matavimo tikslumas	±0,1°C Eksploatacinė
temperatūra	0°C – 40°C
Nustatomos temp. diapazonas	nuo +5°C iki 35°C
Grindų temp. ribojimo diapazonas	nuo 10°C iki 40°C
Reguliavimo charakteristikos	Proporcinis 10 min 2 °K arba statinis diferencialas 0,5
Elektros apsauga	II-IP21 klasė
Spalva	Poliarinė balta RAL 9010
Pagrindinis jungiklis	Dviejų polių 16A
Galia	16 A ~250 V, (AC1)
Elektros maitinimas	~230 V ± 10 %
Išorinis daviklis	NTC 10k Ω 25°C
Programinės įrangos versija	V1.0x



Grīdu sensors 10K

Režīmu apraksts

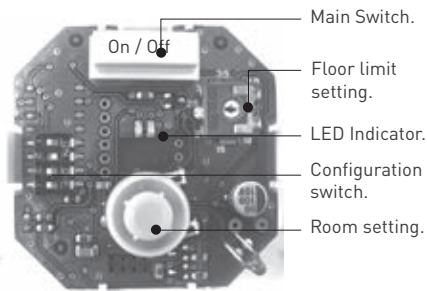

Main Switch.

Floor limit setting.

LED Indicator.

Configuration switch.

Room setting.

Elektroniskais termostats paredzēts apsildāmo grīdu darba kontrolei. Ir iespējams samazināt temperatūru nakts laikā (-4 °K), kontrolējams ar ārējo kontroles kabeli. Iespēja regulēt grīdas, istabas vai abu kopā temperatūru (šajā gadījumā grīdu sensors izmantojams kā temperatūras ierobežotājs).

Ieslēgšanas uz izslēgšanas slēdzis.

16A relejs.

Saderināms ar ELKO RS / B&J JUSSI ir ELJO TREND sistēmām, termostats komplektējams ar diviem priekšējiem vāciņiem un rāmīsiem (ar noapaļotiem stūriem un četrstūrīni).

Uzstādījumu saīsinājumi

Slēdža pozīcija

Jauda < 3000 W: Kreisais Maks. jauda 3600 W: Tiesības
statiskais diferenciāls: Kreisais proporcionāls: Tiesības
regulējams pēc telpas temperatūras: 3: Kreisais, 4: Kreisais regulējams pēc grīdas temperatūras: 3: Kreisais, 4: Tiesības regulējams pēc telpas temperatūras ar pārāk augstas grīdas; temperatūras ierobežošanu: Tiesības, 4: Kreisais regulējams pēc telpas temperatūras ar pārāk zemas grīdas t emperatūras ierobežošanu: 3: Tiesības, 4: Tiesības

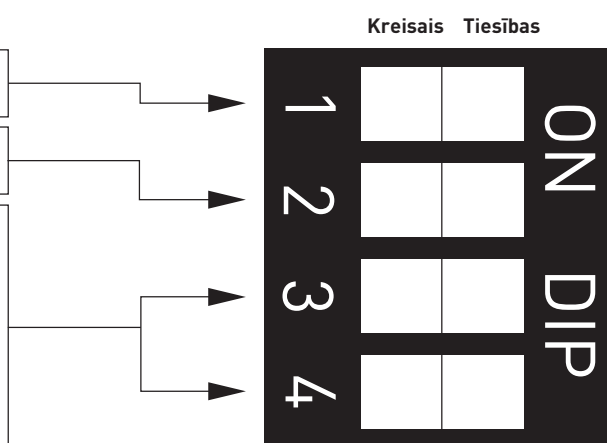

LED indikatori

- Sarkans: – apsildes indikators.
Zaļš: – temp. samazināšanas taimeru (kontrol. vadu) režīms.
Oranžs: – apsilde temp. samazināšanas taimeru (kontrol. vadu) režīmā

Sarkans mirgojošs indikators:

- 0,5 sekundes cikls => iekšējo un ārējo sensoru bojājums;
- 1 sekundes cikls => iekšējā sensora bojājums;
- 2 sekunžu cikls => ārējā sensora bojājums.

Tehniskais raksturojums

Mērīšanas precizitāte	±0,1°C
Ekspluatācijas temperatūra	0°C – 40°C
uzstādāmās temp. diapazons	+5°C – 35°C
Grīdas temp. ierobežošanas diapazons	10°C – 40°C
Regulēšanas raksturojums	proporcionāls 10 min 2 °K vaistatiskais diferenciālais 0,5 °K
Elektrodrošība	II-IP21 klas
Krāsa	Polārbalta RAL 9010
Galvenais slēdzis	Divpolu 16A
Jauda	16 A ~250 V, (AC1)
Elektrobarošana	~230 V ± 10 %
Ārējais sensors	NTC 10k Ω 25°C
Programmatūras versija	V1.0x



Välisandur 10K

Režiimide kirjeldus

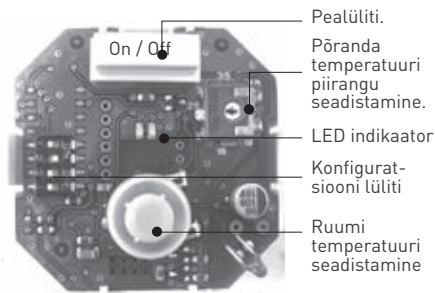

Pealüliti.

Põranda temperatuuri piirangu seadistamine.

LED indikaator

Konfiguratsiooni lüliti

Ruumi temperatuuri seadistamine

Elektroniline termoregulaator on spetsiaalselt konstrueeritud pörandakütte reguleerimiseks.

Õise temperatuuri vähendamine lisaseade abil (-4 °K).

Võimalik on reguleerida nii pörandat kui toa temperatuuri või mõlemat (antud juhul on pörandandur kasutusel temperatuuripiirajana)

SISSE/VÄLJA lüliti

Relee 16 A

Toode on varustatud kahe esiosa ja raamiga süsteemidele ELKO RS / B&J JUSSI ja ELJO TREND

Konfiguratsiooni lüliti

Lüliti asend

Võimsus < 3000 W: Vasak
Maks. võimsus 3600 W: Õige

Staatilise diferentsiaali: Vasak
Proportsioon: Õige

Siseruumi reguleerimine:

3: Vasak, 4: Vasak

Välisanduri reguleerimine:

3: Vasak, 4: Õige

Siseruumi anduri madalama piiranguga pörandale välisanduril reguleerimine:

3: Õige, 4: Vasak

Siseruumi anduri kõrgema piiranguga pörandale välisanduril reguleerimine:

3: Õige, 4: Õige

Vasak Õige

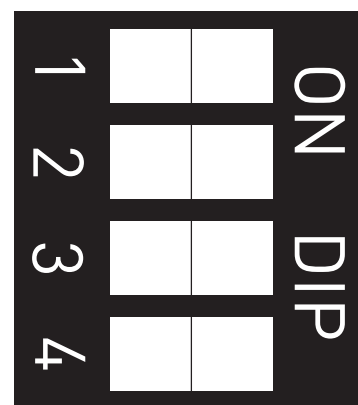

LED indikaator

Punane: - küte töötab.

Roheline: - vähendatud režiim kellaaja põhjal (kontrollseade).

Oranž: - küte töötab vähendatud režiimis kellaaja põhjal (kontrollseade)

Punane vilgub:

- 0,5 sekundiliste vahemikega => Sise- ja välisandurite rike;
- 1 sekundiliste vahemikega => Siseanduri rike;
- 2 sekundiliste vahemikega => Välisanduri rike.

Tehnilised omadused

Möötmise täpsus	±0,1°C
Töötemperatuur	0°C - 40°C
Temperatuuri reguleerimisvahemik	+5°C - 35°C
Põranda piirangu temperatuurivahemik	10°C - 40°C
Reguleerimisandmed	Suhteline vahemik 10 min 2 °K või staatiline diferentsiaal 0,5
Elektrikaitse	II-IP21 klass
Värvus	Polaarvalge RAL 9010
Pealüliti	Kahe poolusega 16A
Väljund 16 A	~250 V, (AC1)
Elektritoide	~230 V ± 10 %
Siseandur	NTC 10k Ω 25°C
Tarkvaraversioon	V1.0x



Senzor extern 10K

Descrierea modurilor

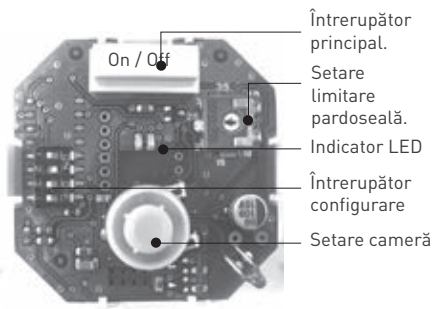

- Înterupător principal.
- Setare limitare pardoseală.
- Indicator LED
- Înterupător configurare
- Setare cameră

Termostat electronic special conceput pentru controlul încălzirii electrice prin pardoseală. Posibilitatea de reglare a temperaturii pardoselii sau a camerei sau combinate (în acest caz, senzorul de pardoseală este utilizat ca și limitator de temperatură) întrerupător ON/OFF. Releu 16 A. Produsul este echipat cu două fețe și rame (Pătrată și rotundă)

Înterupător configurare

Poziția butonului

Putere < 3000 W: Stânga
Putere max. 3600 W: Dreapta

Raport diferențial: Stânga
static: Dreapta

Reglare în camera interioară:

3: Stânga, 4: Stânga

Reglare în sonda exterioră:

3: Stânga, 4: Dreapta

Reglare senzor cameră interioară cu pardoseală cu limită inferioară la sonda exterioră: 3: Dreapta, 4: Stânga

Reglare senzor cameră interioară cu pardoseală cu limită superioară la sonda exterioră: 3: Dreapta, 4: Dreapta

Stânga Dreapta

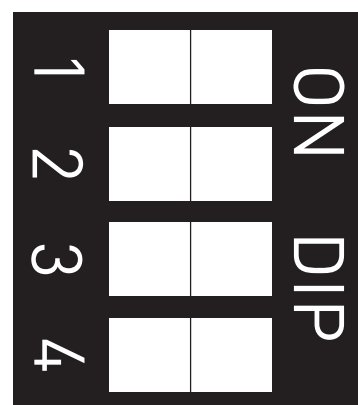

Indicator LED

- Roșu: - Indicație încălzire
- Verde: - Mod reducere cu ceas (fir pilot)
- Portocaliu: - Încălzire pe parcursul modului reducere cu ceas (fir pilot)

Roșu care clipește:

- ciclu de 0,5 secunde => Defecțiuni senzor intern și extern
- ciclu de 1 secundă => Defecțiune senzor intern
- ciclu de 2 secunde => Defecțiune senzor extern

Caracteristici tehnice

Precizia de măsurare	±0,1°C
Temperatura de operare	0°C - 40°C
Setare interval de temperatură	între +5°C și 35°C
Interval de limitare a temperaturii pardoselii	între 10°C și 40°C
Caracteristici de reglare	Bandă proporțională 10 min pentru 2°K sau Diferențial static 0,5°K
Protecție electrică	Clasa II - IP21
Culoare	Alb polar RAL 9010
Înterupător principal	bipolar 16 A
leșire	Releu 16A 250 Vca rezistență de sarcină (CA1)
Alimentare de la rețea	230VAC ± 10%
Senzor extern	NTC 10k Ω 25°C
Versiune de software	V1.0x

Installation / Montage / Installation / Instalasyon / Installation / Installation / Asennus / Montaż / Установка /
 Montáž / Montavimas / Montāža / Paigaldamine / Instalare

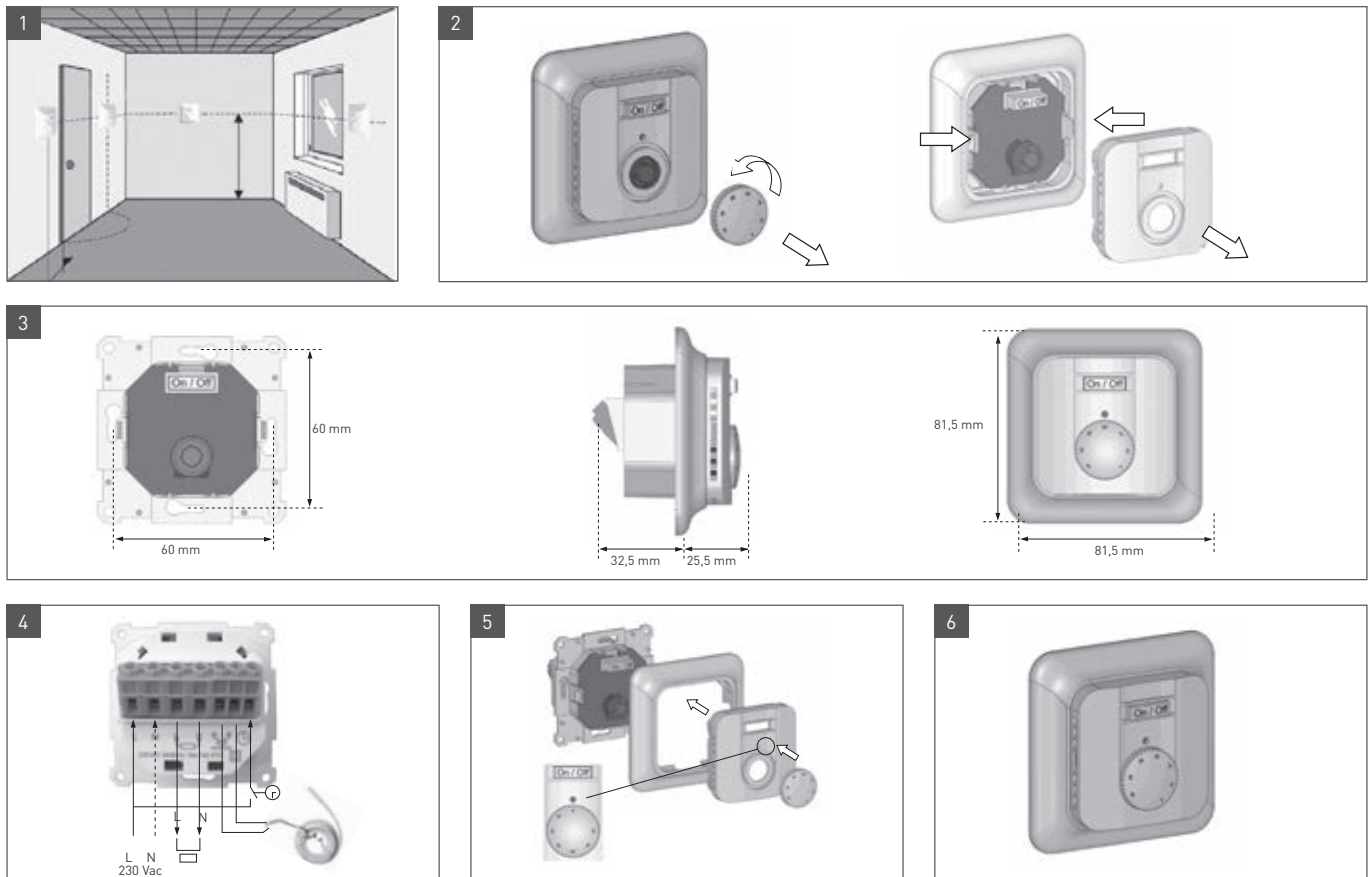

Calibration / Kalibrierung / Calibrage / Kalibrering / Kalibrering / Kalibrering / Kalibrointi / Kalibracija /
 Калибровка / Kalibrace / Kalibravimas / Kalibracija / Kalibreerimine / Calibrare

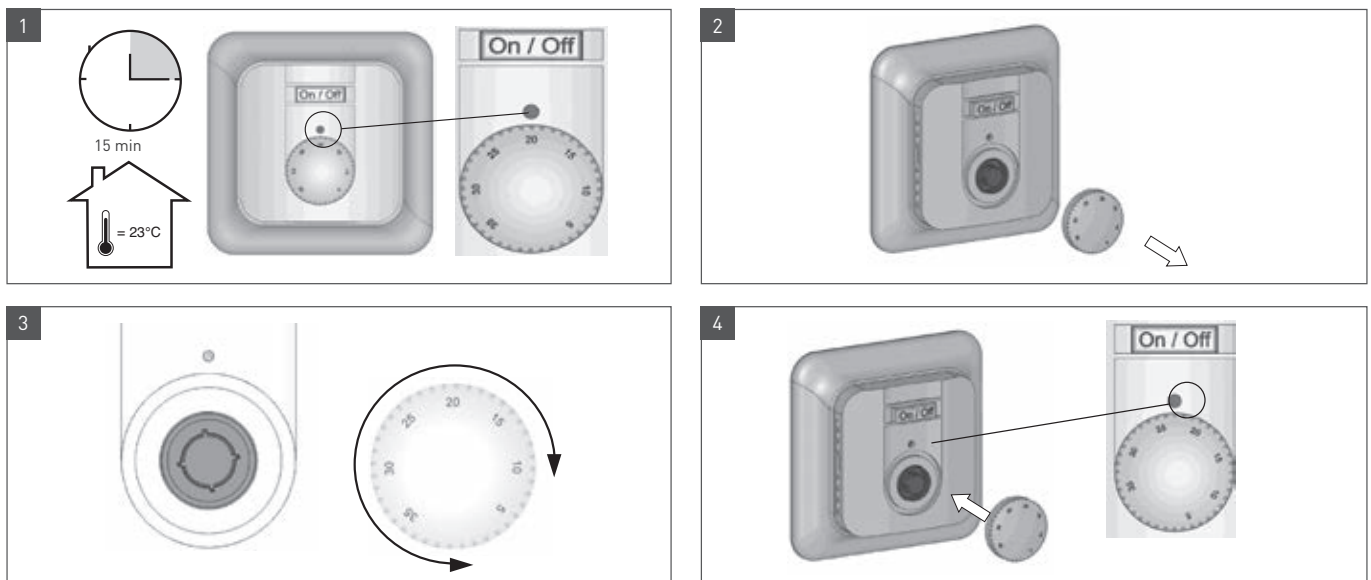

EUROPE, MIDDLE EAST, AFRICA (EMEA)

Tel: +32 16 213 511
Fax: +32 16 213 603
ptm-info@pentair.com

BELGIË / BELGIQUE

Tel. +32 16 21 35 02
Fax +32 16 21 36 04
salesbelux@pentair.com

BULGARIA

Tel./fax +359 56 86 68 86
fax +359 56 86 68 86
salessee@pentair.com

ČESKÁ REPUBLIKA

Tel. +420 241 009 215
Fax +420 241 009 219
czechinfo@pentair.com

DANMARK

Tel. +45 70 11 04 00
Fax +45 70 11 04 01
salesdk@pentair.com

DEUTSCHLAND

Tel. 0800 1818205
Fax 0800 1818204
salesde@pentair.com

ESPAÑA

Tel. +34 902 125 307
Fax +34 91 640 29 90
ptm-sales-es@pentair.com

FRANCE

Tél. 0800 906045
Fax 0800 906003
salesfr@pentair.com

HRVATSKA

Tel. +385 1 605 01 88
Fax +385 1 605 01 88
salessee@pentair.com

ITALIA

Tel. +39 02 577 61 51
Fax +39 02 577 61 55 28
salesit@pentair.com

LIETUVA/LATVIJA/EESTI

Tel. +370 5 2136633
Fax +370 5 2330084
saleslt@pentair.com

MAGYARORSZÁG

Tel. +36 1 253 7617
Fax +36 1 253 7618
saleshu@pentair.com

NEDERLAND

Tel. 0800 0224978
Fax 0800 0224993
salesnl@pentair.com

NORGE

Tel. +47 66 81 79 90
Fax +47 66 80 83 92
salesno@pentair.com

ÖSTERREICH

Tel. 0800 297410
Fax 0800 297409
info-ptm-at@pentair.com

POLSKA

Tel. +48 22 331 29 50
Fax +48 22 331 29 51
salespl@pentair.com

REPUBLIC OF KAZAKHSTAN

Tel. +7 495 926 18 85
Fax +7 495 926 18 86
saleskz@pentair.com

РОССИЯ

Тел. +7 495 926 18 85
Факс +7 495 926 18 86
salesru@pentair.com

SERBIA AND MONTENEGRO

Tel. +381 230 401 770
Fax +381 230 401 770
salessee@pentair.com

SCHWEIZ / SUISSE

Tel. 0800 551308
Fax 0800 551309
info-ptm-ch@pentair.com

SUOMI

Puh. 0800 11 67 99
salesfi@pentair.com

SVERIGE

Tel. +46 31 335 58 00
Fax +46 31 335 58 99
salesse@pentair.com

TÜRKIYE

Tel. +90 530 977 64 67
Fax +32 16 21 36 04
ptm-sales-tr@pentair.com

UNITED KINGDOM

Tel. 0800 969013
Fax 0800 968624
salesthermaluk@pentair.com



WWW.PENTAIRTHERMAL.COM

Pentair is owned by Pentair or its global affiliates. All other trademarks are the property of their respective owners. Pentair reserves the right to change specifications without prior notice.

© 2013-2017 Pentair.

@PentairThermal